

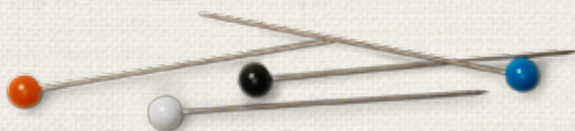

BERNINA 530 | 550 QE



made to create **BERNINA**

Dragi BERNINA kupci

Moje iskrene čestitke! Vi ste se odlučili za BERNINA proizvod i time ste donjeli jednu sigurnu odluku, koja Vas bude godinama uveseljavala. Naša porodica drži već preko 100 godina tradiciju za postizanje zadovoljnih mušterija. Meni osobno znači Vama ponuditi švicarski razvoj i preciznost završetka, prema budućnosti usmjerene tehnologije šivanja i njegujući servis prema kupcima.

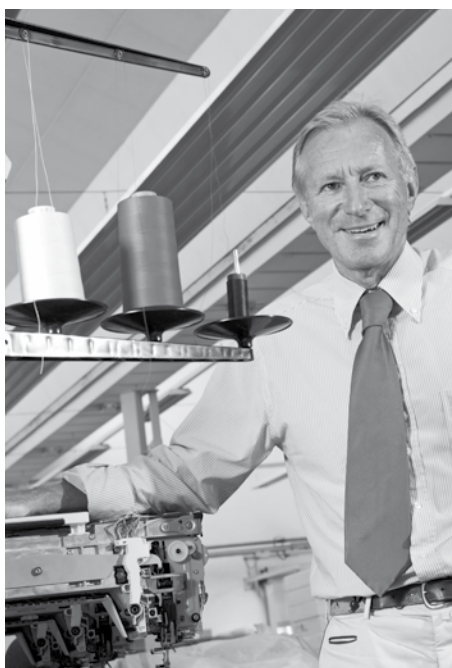

BERNINA izbacuje na tržište sa 5-serijom tri moderna modela. Pored visoko izražene tehnologije dolazi u fokus i moderni dizajn, jer na kraju mi prodajemo naše proizvode kreativnim ljudima kao što ste Vi, koji gledate na visoku kvalitetu, mogućnosti stroja kao i na vanjsku formu.

Uživajte u kreativnom šivanju i informirajte se o brojnom i raznovrsnom dodatnom priboru. Pokušajte se inspirirati novim šivaćim projektima posjetom na www.bernina.com.

Informirajte se za daljnje usluge i servisne ponude kod naših BERNINA dobro obučanim i stručnim trgovcima.

Ja Vam želim puno veselja i kreativnih sati sa Vašim novim BERNINA strojem.

H.P. Ueltschi

H.P. Ueltschi
Vlasnik
BERNINA International AG
CH-8266 Steckborn
www.bernina.com

SIGURNOSNE NAPOMENE

VAŽNE NAPOMENE

Kod korištenja jednog električnog uređaja moramo pripaziti na slijedeće sigurnosne propise:

Prije nego počnete koristiti ovaj šivaći stroj pročitajte sve sigurnosne propise.

Uglavnom, stroj bi morao biti isključen iz kućne naponske mreže kada dulje vremena nije u upotrebi.

OPASNOST!

Za obranu od električnog udara:

1. Šivaći stroj nemojte nikada ostavljati bez nadzora, tako dugo dok je priključen na naponsku mrežu.
2. Nakon upotrebe i prije čišćenja šivaćeg stroja uvijek odvojite stroj iz naponske mreže.
3. LED zračenje. Ne promatrajte direktno sa optičkim instrumentima. LED klasa 1M.

UPOZORENJE!

Za zaštitu od opekline, vatre, električnog udara i ozljede osoba:

1. Ovaj šivaći stroj se smije koristiti samo na način kako je opisano u ovom priručniku za rad. Sav dodatni pribor i alat smijete koristiti kojeg preporuča proizvođač.
 2. Šivaći stroj ne koristite kao igračku. Povećani oprez je potreban ako se šivaći stroj koristi od strane djece ili kad su djeca u blizini. Šivaći stroj se ne smije koristiti od strane osoba (i djece) koja imaju tjelesna ograničenja tj. smanjene mentalne sposobnosti ili ako nemaju znanja o rukovanju sa šivaćim strojevima. U tim slučajevima se ovaj šivaći stroj smije koristiti samo kada za sigurnost odgovara i školuje jedna odgovorna osoba.
- Kako bi bili sigurni, da se djeca ne igraju sa šivaćim strojem, moraju biti pod nadzorom.
3. Ovaj šivaći stroj ne koristiti, ako:
 - je oštećen kabel ili utikač
 - besprijekorno ne radi
 - je pao ili bio oštećen
 - je pao u voduŠivaći stroj odnesite u najbliži BERNINA stručni dućan radi provjere ili popravka u servis.
 4. Nikad ne koristite šivaći stroj kada su zračni otvori blokirani ili začepljeni od prašine i ostataka tkanine.
 5. Držite prste dalje od svih pokretnih dijelova stroja. posebnu pažnju morate posvetiti u području rada sa iglom.
 6. Ne stavljajte strane predmete u otvore na šivaćem stroju.
 7. Šivaći stroj ne koristite na otvorenom prostoru.
 8. Šivaći stroj ne koristite tamo gdje se upotrebljavaju proizvodi poput sprejeva ili ostalih punjenih kisikom.
 9. Za vrijeme šivanja ne gurajte i povlačite tkaninu. To može voditi do puknuća igle.
 10. Ne koristite savinute igle.
 11. Uvijek koristite jednu originalnu BERNINA ubodnu pločicu. Jedna kriva ubodna pločica može dovesti do puknuća igle.
 12. Za isključiti stroj postavite glavni prekidač na «0» i izvucite utikač iz naponske mreže. Pri tome uvijek vucite za utikač a ne za kabel.
 13. Kod radova u području igle - kao npr. mjenjanje igle, izmjena šivaće stopice itd. - glavni prekidač postavite na «0».
 14. Kod izvođenja radnji opisanih u ovim uputama kao što su čišćenje i održavanje šivaćeg stroja, uvijek prije izvucite utikač iz naponske mreže.
 15. Ovaj šivaći stroj je duplo izoliran. Koristite samo originalne rezervne dijelove. Obavezno pročitajte napomenu za održavanje duplo izoliranih proizvoda.

ODRŽAVANJE DUPLO-IZOLIRANIH PROIZVODA

U dvostruko izoliranom proizvodu su ugrađena dva sustava izolacije umjesto uzemljenja. Uzemljenje nije sadržano u jedno dvostruko izoliranom proizvodu i ne treba biti ugrađeno. Održavanje jednog dvostruko izoliranom proizvodu zahtjeva veliku pažnju i najbolje znanje, stoga ga mora izvoditi samo kvalificirani kadar. Za servis ili popravak koristite samo originalne rezervne dijelove.

Ovaj znak  može također biti naznačen na proizvodu.

ODGOVORNOST

Ne možemo se smatrati odgovornim za bilo kakvu štetu nastalu nepravilnim korištenjem ovog stroja za šivanje. Ovaj stroj je određen za upotrebu samo u privatnom domaćinstvu. Ovaj stroj odgovara europskim smjericama 2004/108/EC o elektromagnetskim podnašanjima.

UPUTE ZA RAD PAŽLJIVO SAČUVAJTE



Najnoviju verziju svojih uputa za rad sa strojem možete pronaći pod www.bernina.com

Zaštita okoline i prirode



BERNINA International AG se pridržava zakona o zaštiti okoliša i prirode. Trudimo se stalno povećavati taj udio u našim proizvodima glede izgleda i proizvodne tehnologije.

Kada ovaj šivaći stroj više ne mislimo koristiti, moramo ga se riješiti prema zakonu o zaštiti okoliša prema nacionalnim smjericama. **NE** odbaciti u domaćinstvu. U krajnjem slučaju ako ne znate šta uraditi sa strojem onda ga odnesite u najbliži BERNINA stručni dućan.



Ako šivaći stroj držite u jednom hladnom prostoru onda ga obavezno stavite bar jedan sat prije upotrebe u jednu toplu prostoriju.

Pribor				7
Priprema				10
■ Pregled šivaćeg računala	10			
■ Priprema za šivanje	12			
Funkcije				26
■ «funkcijske»-tipke šivaćeg stroja	26	■ Vodić	34	
■ Pregled ekrana	30	■ Savjetnik u šivanju	35	
■ Setup-program	32	■ Balans	36	
Šivaći bodovi				37
■ Korisni bodovi	37	■ BSR	66	
■ Rupice	51	■ Abecede	70	
■ Dekorativni bodovi	62	■ Kombinacijski modus	71	
■ Quilt bodovi	63			
Održavanje				75
Smetnje				76
Ubodna muštra				78
Indeks				86

6 Objašnjenje znakova



OPASNOST!
Obavezno pripazite!
Opasnost od ozljeda!

PAŽNJA!

Obavezno pripazite!
Opasnost od ozljeda!



Savjeti!

* **NE** nalazi se u standardnoj isporuci kod modela BERNINA 530!

** **NE** nalazi se u standardnoj isporuci kod modela BERNINA 550 QE!

Objašnjenje pojma

Balans	Izjednačavanje odstupanja u šivanju
Slomljeni rub	Preklopni rub tkanine
BSR	BERNINA-regulator-uboda. Slobodno-ručno Quiltanje sa jednoličnom duljinom uboda unutar jedne određene brzine
clr	Brisanje podešavanja ili podataka
Hvatač konca	Hvata petlju gornjeg konca i sačinjava skupa sa donjim koncem šivaći šav
LMS	Sistem mjerenja duljine kod šivanja rupica
Memorija	Dugotrajna memorija
Satin	Gusti cik-cak bod
Omća	Bočni spojevi kod rupica

Sva prava zadržana

Iz tehničkih razloga, u svrhu poboljšanja proizvoda mogu nastati promjene u opremi šivaćeg stroja ili pribora. Isporuka standardnog pribora može biti različita u svakoj zemlji.

Standardni pribor



- Torba za nošenje
- Kutija za pribor
- Nožni reostat
- Mrežni kabel
- Klizni-produžni stol
- Rubno ravnao
- Koljenar

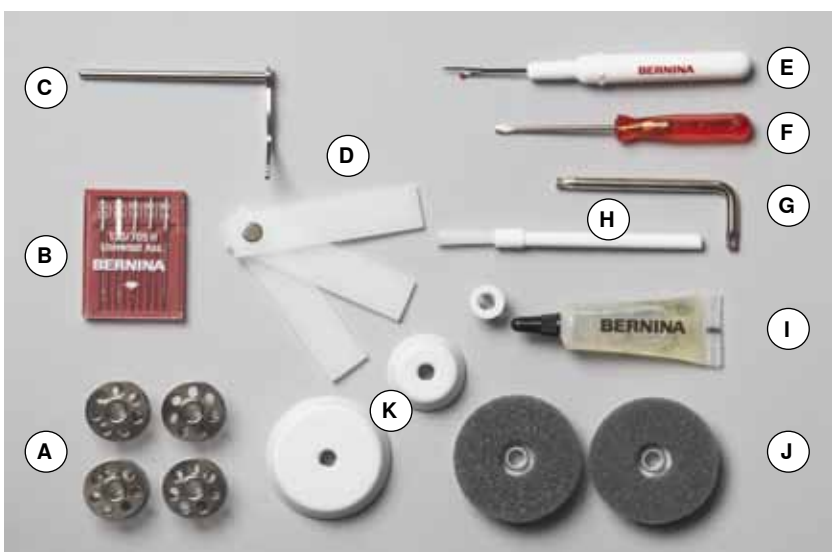

- A** 5 špulica (od toga 1 kom. u bobinu/čahuri)
- B** Igljeni sortiment
- C** Desno kutno ravnao
- D** Visinsko izjednačavanje
- E** Paralica
- F** Crveni odvijač
- G** Torx kutni odvijač
- H** Kist
- I** Uljenka
- J** 2 Spužvasta podloga
- K** 3 Pločice za odmotavanje konaca

Držač stopice i - nožice (BERNINA 530/550 QE)

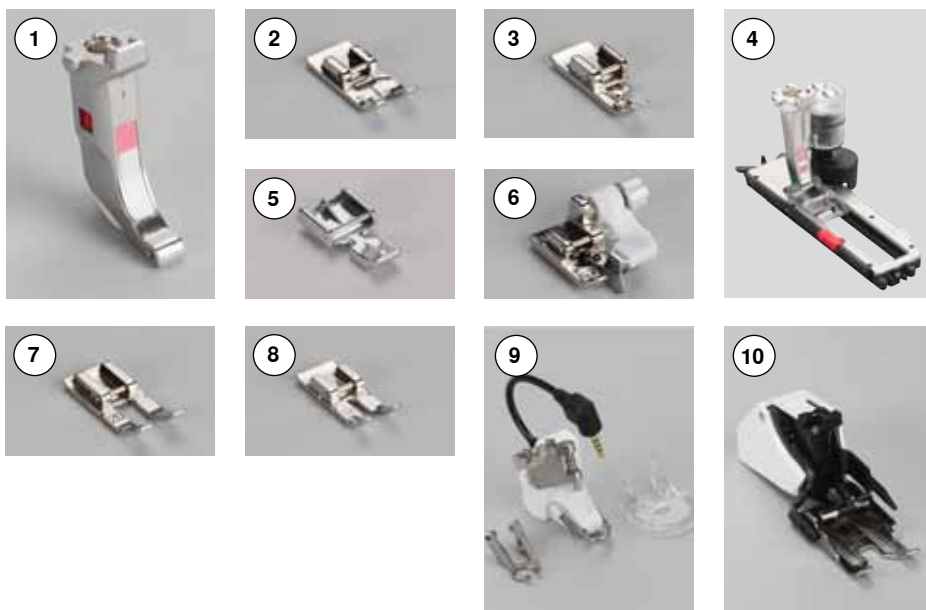

- 1 Držač stopice
- 2 br. 1 Stopica sa povratnim transportom
- 3 br. 2 Nožica za endlanje **
- 4 br. 3A Klizna stopica za šivanje automatskih rupica
- 5 br. 4 Stopica za šivanje zatvarača
- 6 br. 5 Stopica za šivanje slijepog boda
- 7 br. 20 Otvorena stopica za štikanje *
- 8 br. 37 Patchwork nožica *
- 9 br. 42 BSR-stopica *
- 10 br. 50 Stopica sa gornjim transportom *

Šivaće stopice (BERNINA 550 QE)

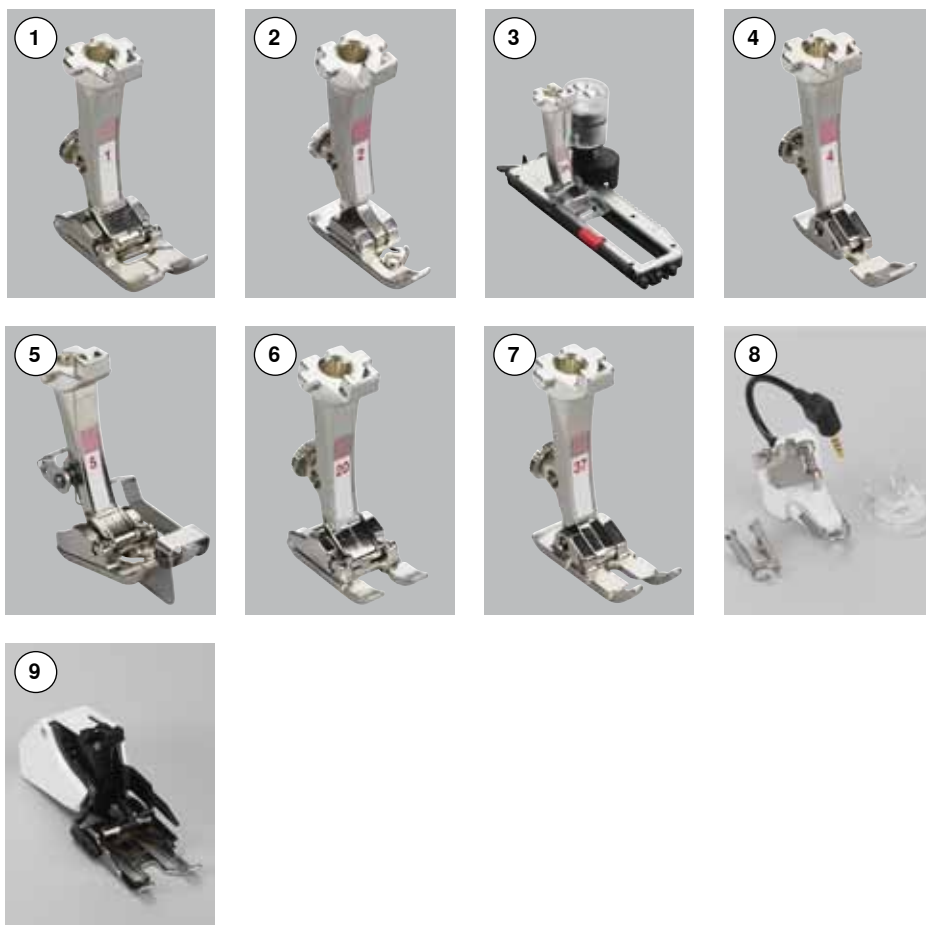

- 1 br. 1 Stopica sa povratnim transportom
- 2 br. 2 Stopica za endlanje **
- 3 br. 3A Klizna stopica za šivanje automatskih rupica
- 4 br. 4 Stopica za šivanje zatvarača
- 5 br. 5 Stopica za šivanje slijepog boda
- 6 br. 20 Otvorena stopica za štikanje
- 7 br. 37 Patchwork stopica
- 8 br. 42 BSR-stopica
- 9 br. 50 Stopica sa gornjim transportom

 Više pribora možete pronaći pod www.bernina.com

Sistem šivaćih stopica: Može biti različito (šivaće stopice ili držač stopice/-nožice) ovisno o tržištu.

Kutija za pribor



Pribor smjestiti i sačuvati

- klizne nogice ispod ormarića sa stražnje strane, izbacite van, sve dok pravilno ne sjednu

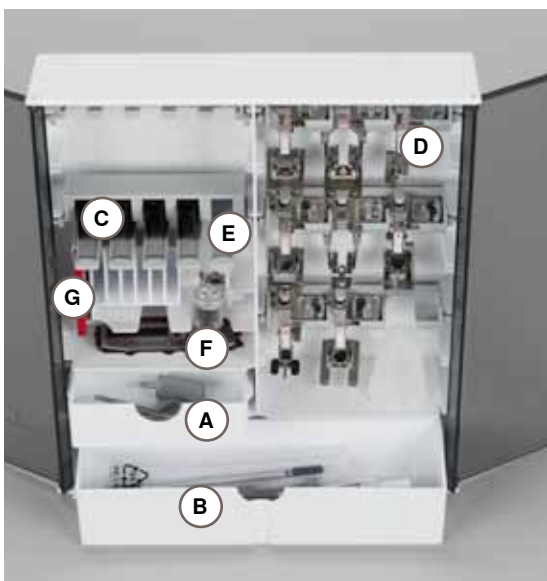

Primjer postavljanja

Ormarić je standardno opremljen sa jednom malom **A** i jednom velikom ladicom **B**, kao i jednim utorom za špulice sa koncem **C** i šivaće stopice **D**.

- izvadite špulicu = feder tipku **E** lagano pritisnite
- Kliznu stopicu za šivanje rupica br. 3A daje se postaviti u lijevom **F** području
- sortiment igli umetnite u specijalni utor **G**



Sva prava zadržana

Iz tehničkih razloga, u svrhu poboljšanja proizvoda mogu nastati promjene u opremi šivaćeg stroja ili pribora. Isporuka standardnog pribora može biti različita u svakoj zemlji.

10 Priprema - pregled šivaćeg računala

Prednji pogled



Detaljan pogled

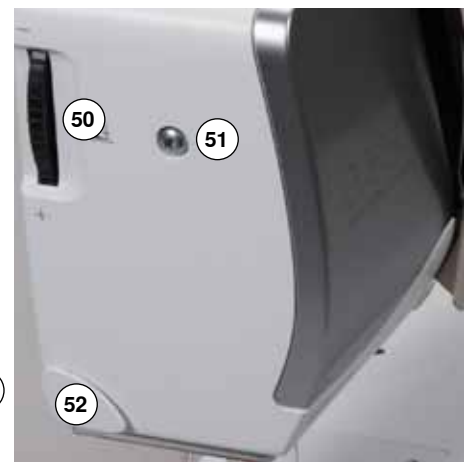
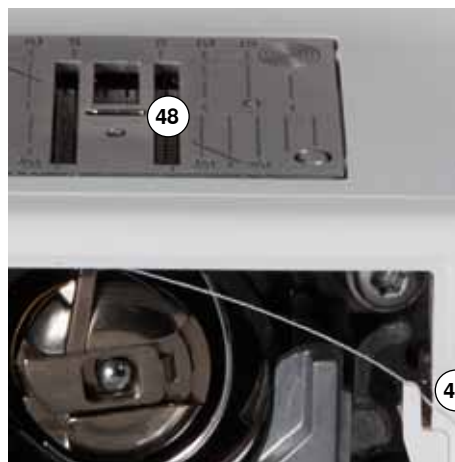



- 1 Poklopac
- 2 Ubodna pločica
- 3 Dodatni pribor-priključak
- 4 LED-šivaće svjetlo
- 5 «šivanje unazad»-tipka
- 6 «kraj mustre/ponavljanje mustre»-tipka
- 7 «Start/stop»-tipka
- 8 Pokrivalo davača konca
- 9 Davač konca
- 10 Prednapetost špulera
- 11 «Navigacijske»-tipke lijevo/desno/gore/dolje
- 12 «OK»-tipka
- 13 «Povratak»-tipka
- 14 «nazad»-tipka
- 15 Ekran
- 16 Regulator brzine
- 17 Igljeni stop gore/dolje
- 18 «funkcija zašivanja»-tipka
- 19 «preslikavanje»-tipka
- 20 «početak mustre»-tipka
- 21 «balans»-tipka
- 22 «širina boda»-tipka
- 23 «iglena pozicija»-tipka
- 24 «duljina boda»-tipka
- 25 Uređaj za namatanje konca
- 26 Rezač konca na uređaju za namatanje konca
- 27 «izbor boda»-tipke
- 28 «BSR»-tipka
- 29 «clr»-tipka
- 30 Koljenar-priključak
- 31 Regulator napetosti konca-podešavajući kotač
- 32 Stražnja vodilica konca
- 33 Drška za nošenje
- 34 Stalak za konac okomiti
- 35 Stalak za konac polegnuti
- 36 Omća za vodilicu konca
- 37 Zamašnjak
- 38 PC-priključak za Software-Update
- 39 Nožni reostat-priključak
- 40 Upuštanje transportera
- 41 Glavni prekidač uključeno «1»/isključeno «0»
- 42 Mrežni kabel-priključak
- 43 Zračni otvori
- 44 Uvođač igle
- 45 Vodilica konca
- 46 Držač igle
- 47 Šivaća stopica
- 48 Transporter
- 49 Rezač donjeg konca
- 50 Pritisak na šivaću stopicu-podesivi kotač
- 51 Vijak za učvršćenje poklopca glave stroja
- 52 Rezač konca na poklopcu glave stroja
- 53 Klizni stol-priključak
- 54 Otvor za učvršćenje okvira za štopanje
- 55 Poluga za podizanje šivaće stopice
- 56 BSR-priključak



Nožni reostat

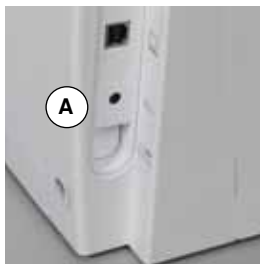

Prije šivanja

- Odmotati kabel
- Kabelski utikač utaknemo **A** u predviđeni priključak
- Odmotani kabel objesite po željenoj duljini **B** ili **C**

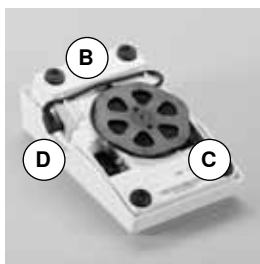

Regulirati brzinu šivanja

Sa više ili manje pritiska na nožni reostat regulira se brzina šivanja.

Iglu postavite gore- ili dolje

- Pritiskom nožne pete na reostat spuštamo ili podižemo iglu

Nakon šivanja

- Namotati kabel sa stražnje strane
- Kabelski utikač utaknemo **D**

Klizni-produžni stol

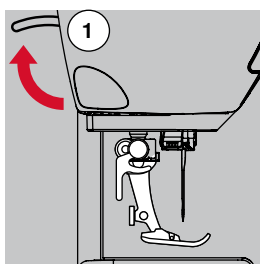

- Okrenemo zamašnjakom (pogledajte stranicu 11)
- ▶ Iglu se postavlja u gornji položaj
- Polugu za podizanje šivaće stopice **1** pritisnemo prema gore
- ▶ Šivaća stopica se podiže

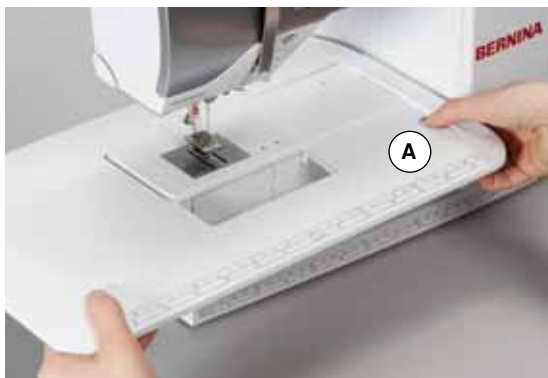

Klizni stol produžuje površinu za šivanje.

Postaviti klizni produžni stol

- Podignite iglu i šivaću stopicu
- Klizni stol preko slobodnog rukava gurnemo udesno sve dok ne sjedne

Odstraniti klizni produžni stol

- Podignite iglu i šivaću stopicu
- Gumb **A** pritisnemo prema dolje
- Klizni stol povlačimo ulijevo



Rubno ravnalo

- Pritisnemo tipku za odspajanje i gurnemo sa lijeve ili desne strane u vodilicu kliznog stola
- Može se povlačiti preko čitave površine stola.

Koljenar (FHS)



Pomoću koljenara se podiže ili spušta šivaća stopica.

Umetnuti koljenar

- Koljenar umetnite u utor

Šivaću stopicu podignite-/spustite

- Koljenar pomoću koljena pritisnite u desno
- Pomoću koljenara se mora dati ugodno rukovati u sjedećem položaju.
- ▶ Šivaća stopica se podiže; istovremeno se transporter upušta. Regulator napetosti konca je otpušten
- Nakon prvog uboda transporter prelazi opet u normalni šivaći položaj.



Prema potrebi se daje podesiti bočna pozicija koljenara u stručnom servisu.

Stalak za konac okomiti

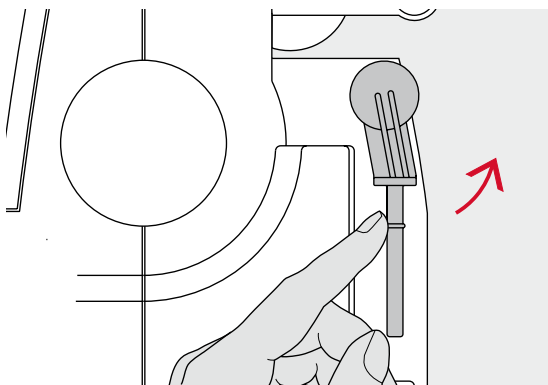

Okomiti stalak za konac nalazi se bočno, iza zamašnjaka. On je neophodan za šivanje sa više konaca npr. za radnje sa dvo-iglom itd. a može se koristiti i za špulanje za vrijeme dok šivamo.

- Stalak za konac okrenemo prema gore do ulegnuća

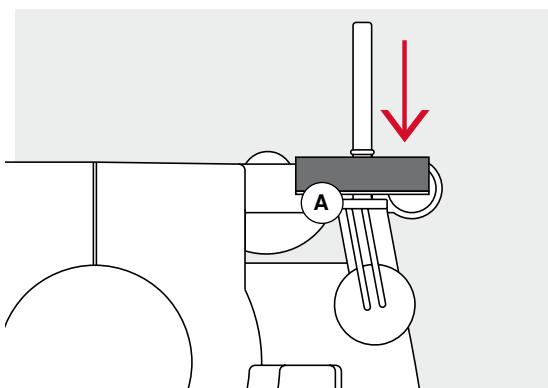

- Kod svih vrsti konaca moramo podmetnuti spužvasti tanjurić **A**, kako bi špula sa koncem imala dovoljno stabilnosti

Špulanje donjeg konca

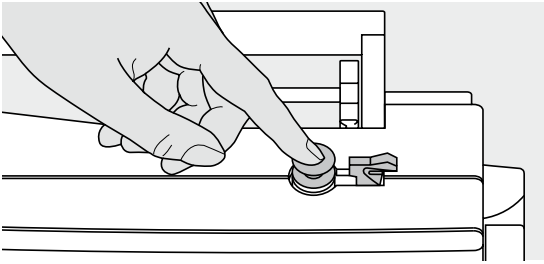

- Glavni prekidač postavimo na «I»
- Praznu špulicu postavite na osovinu špulera

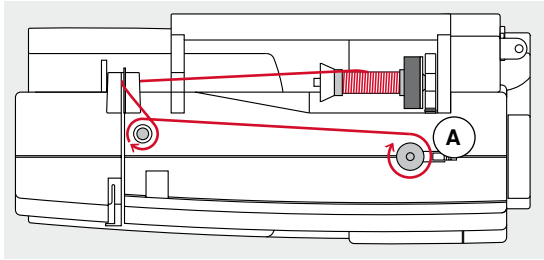

- Špužvasti tanjurić postavimo na stalak za konac
- Špulicu konca postavimo na stalak za konac
- Postavimo odgovarajući tanjurić za učvršćenje špule
- Konac provedite u stražnju vodilicu u smjeru strelice do prednapinjača
- Konac dva- do tri puta obmotamo oko prazne špulice
- Konac provucite preko rezača konca **A** i odrežite



Odgovarajuća pločica za konac

Postavite odgovarajuću pločicu: promjer špule konca = promjer pločice, pri tome ne smije ostati slobodnog prostora između špule konca i pločice.

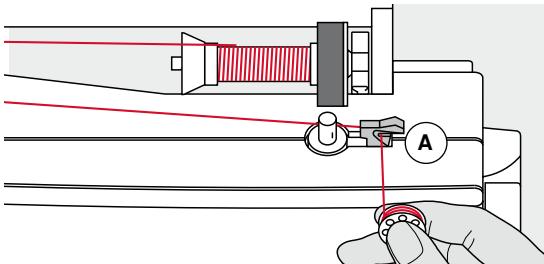

- Polugu za uključenje **A** pritisnemo od špulice
- ▶ Špuler se automatski pokreće
- ▶ Kada je špulica napunjena, zaustavlja se špulanje
- Odstraniti špulicu i
- Konac povucite preko rezača konca **A** i odrežite

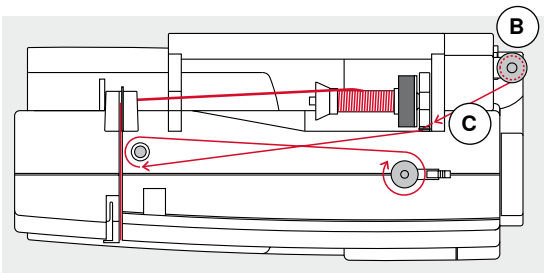

Špulanje za vrijeme dok šivamo

- Špužvasti tanjurić postavimo na okomiti stalak za konac **B**
- Špulicu konca postavimo na stalak za konac
- Konac u smjeru strelice kroz vodilicu **C** i
- Vodite oko prednapinjača

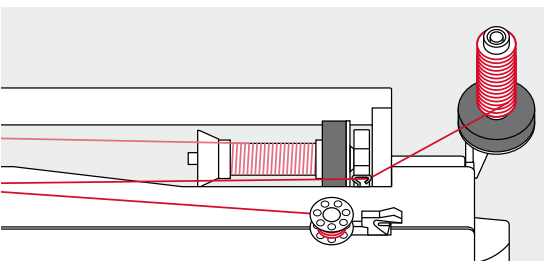

Slijedeće korake za špulanje izvršite kako je gore opisano.

Umetanje špule/udijevanje donjeg konca

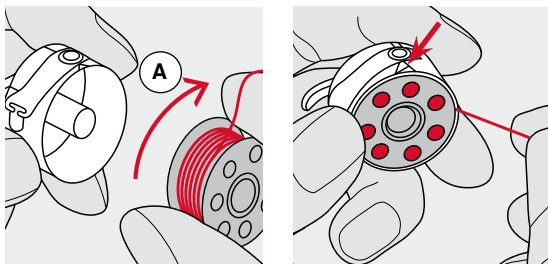

- Špulicu umetnite tako da se okreće u smjeru kazaljke na satu **A**
- Konac sa desne strane uvucite u utor

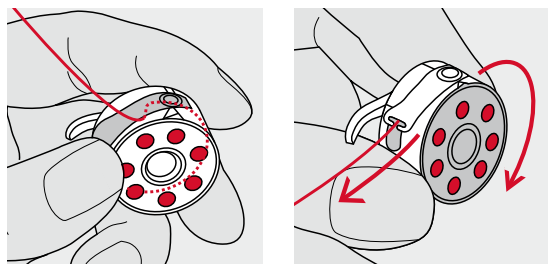

- Konac u lijevo povucite ispod opruge i
- Polegnite u utor u T-obliku na kraju opruge
- Povlačite za konac
- ▶ Špulica se mora okretati u smjeru kazaljke na satu

Promjenite čahuru

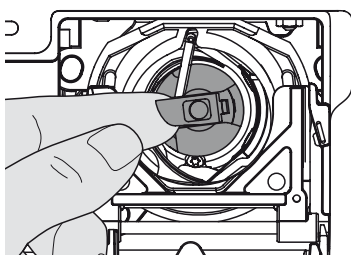

Odstraniti čahuru

- Podići iglu
- Glavni prekidač postavite na «0»
- Otvorite preklopni poklopac
- Primiti za polugicu na čahuri
- Odstraniti čahuru

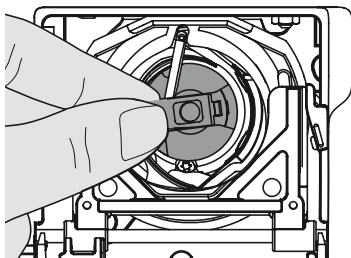

Umetnuti čahuru

- Čahuru držite za polugicu
- Nosić čahure **A** pokazuje prema gore.
- Čahuru umetnemo dok ne ulegne

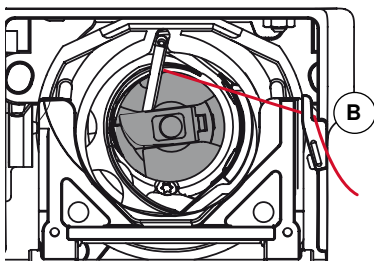
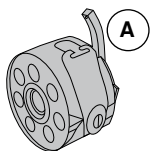

Rezač donjeg konca

- Konac povucite preko rezača konca **B** i odrežite
- Zatvorite poklopac



Donji konac nije potrebno podizati prema gore, pošto je za početak šivanja dovoljno duga količina donjeg konca.

Udijevanje gornjeg konca

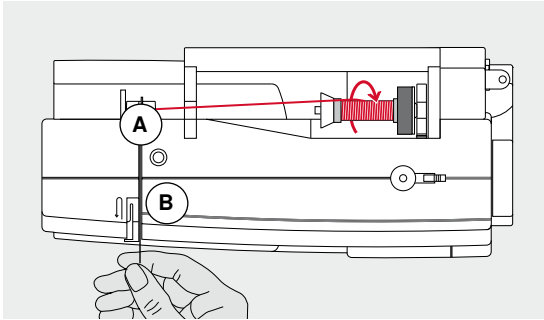
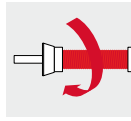

- Podignite iglu i šivaću stopicu
- Glavni prekidač postavite na «0»
- Spužvasti tanjurić postavimo na stalak za konac
- Šivaći konac postavite na stalak tako, da se konac odmotava u smjeru kazaljke na satu
- Postavimo odgovarajući tanjurić za učvršćenje špule

- Držite konac i vodite u stražnju vodilicu konca **A**
- Vodite prema naprijed kroz utor u regulator gornje napetosti konca **B**

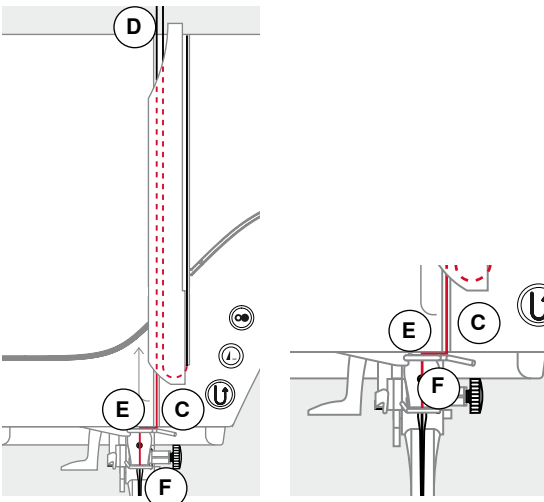

- Konac vodite desno uzduž poklopca davača konca prema dolje oko točke **C**
- Konac vodite lijevo preko poklopca prema gore oko točke **D** (davač konca)
- Polegnite konac prema dolje u vodilice konaca **E** i **F**
- Udijevanje igle (pogledajte stranicu **18**)



Odgovarajuća pločica za konac

Postavite odgovarajuću pločicu: promjer špule konca = promjer pločice, pri tome ne smije ostati slobodnog prostora između špule konca i pločice.

Promjeniti iglu

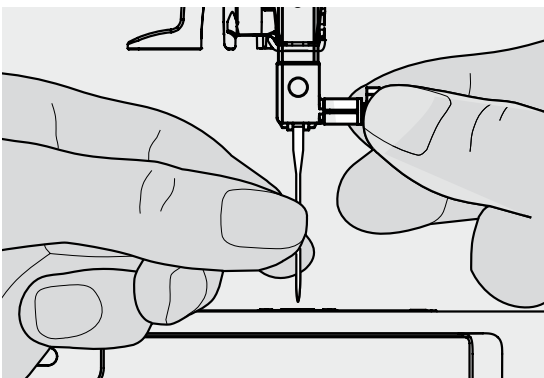

Izvaditi iglu

- Podići iglu
- Šivaću stopicu spuštamo ili je odstranimo (pogledajte stranicu **12**)
- Glavni prekidač postavite na «0»
- Otpustiti učvrсни vijak
- Iglu povucite prema dolje

Umetnite iglu

- Plosnata strana batića igle mora stajati prema natrag
- Iglu gurnite do kraja prema gore
- Zategnuti učvrсни vijak

Dvo-iglu navesti

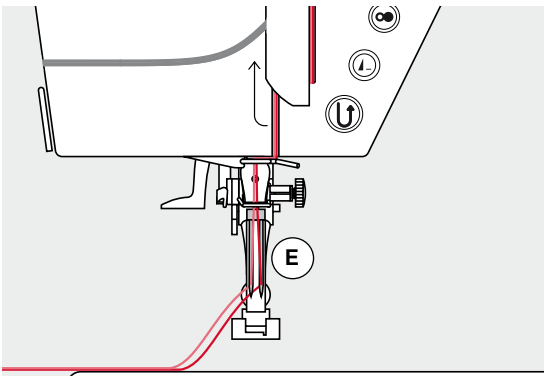
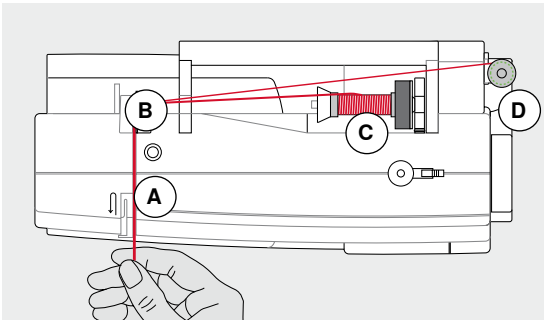

Uvedite prvi konac

- Glavni prekidač postavite na «0»
- Umetnite dvo-iglu
- Podignite iglu i šivaću stopicu
- Spužvasti tanjurić postavimo na stalak za konac
- Špulicu konca **C** postavimo na polegnuti stalak za konac
- Postavimo odgovarajući tanjurić za učvršćenje špule
- Držite konac i vodite u stražnju vodilicu konca **B**
- Pri tome mora konac voditi u utoru prema naprijed i uzduž sa "desne" strane pločica regulatora napetosti konca **A**
- Konac uobičajeno vodimo do igle i
- I konac uvodimo rukom u **desnu** iglu

Uvedite drugi konac

- Spužvasti tanjurić postavimo na okomiti stalak za konac
 - Drugu špulu sa koncem **D** postavimo na okomiti stalak za konac
 - Držite konac i vodite u stražnju vodilicu konca **B**
 - Pri tome mora konac voditi u utoru prema naprijed i uzduž sa «lijeve» strane pločica regulatora napetosti konca **A**
 - Konac uobičajeno vodimo do igle i
 - I konac uvodimo rukom u **lijevu** iglu
- Konci **E** se ne smiju jedna oko druge prevrtati.



Kod uporabe okomitog stalka za konac uvijek prvo postavite jedan spužvasti tanjurić.

Tro-iglu navesti

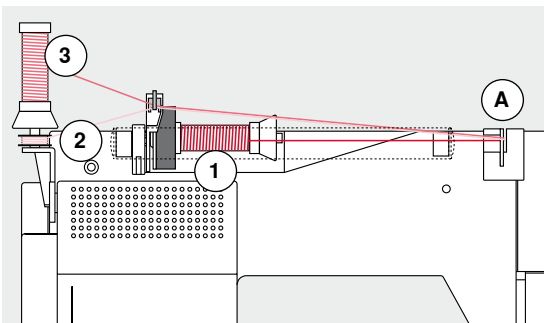

Potrebne su dvije špule konca i jedna namotana špulica sa donjim koncem.

- Postavite tro-iglu
- Jednu špulu sa koncem **1** postavite na ležeći stalak za konac
- Špulicu sa donjim koncem **2** i drugu špulu sa koncem **3**, koja je odvojena sa jednim pločicom, postavimo na okomiti stalak za konac (obje špule sa koncem moraju se okretati u istom smjeru)
- Uobičajeno uvedemo konce i
- Pri tom vodite **dva** konca **lijevo** od pločice **A** i **jednim** koncem **desno**
- Konac uobičajeno vodimo do igle i
- Konac udijevamo rukom u svaku iglu



Sa dodatnim vodilicama za metalne i svilene konce (dodatni pribor) poboljšavamo prolaznost konca od oba preklapajuće polegnute špule sa koncem.

Udijevanje igle

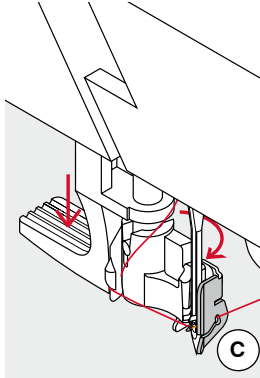
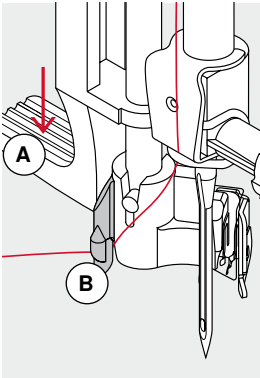

Iglu dovodimo u gornju poziciju jednim pritiskom na nožni reostat (1 ubod).

- Podići iglu
- Spustimo šivaću stopicu
- Glavni prekidač postavite na «0»
- Konac držite ulijevo i prema nazad
- Polugu **A** pritisnemo prema dolje i držimo
- Konac oko kvačice **B** u desno pred iglu

- Konac povucite sa prednje strane u vodilicu konca **C**, sve dok ne sjedne (žičana kvačica)

- Polugu **A** pustimo
- ▶ Iгла je navedena
- Konac povlačimo unazad i

- Ispod šivaće stopice, preko rezača konca na glavi stroja **D** Konac se automatski otpusti kod početka šivanja.

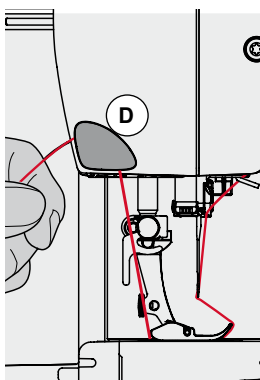
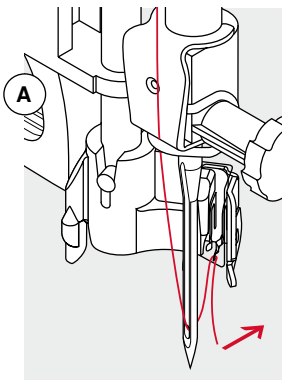

Izmjena šivaće stopice

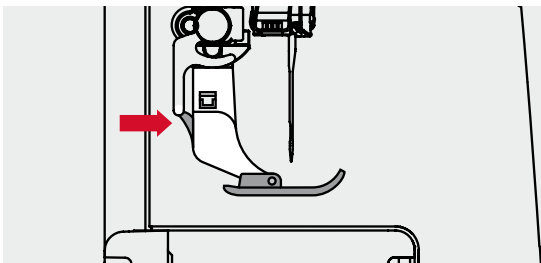

Odstranite šivaću nožicu

- Podignite iglu i šivaću stopicu
- Glavni prekidač postavite na «0»
- Pritisnite gumb sa stražnje strane držača šivaće nožice
- ▶ Šivaća nožica se izbacuje

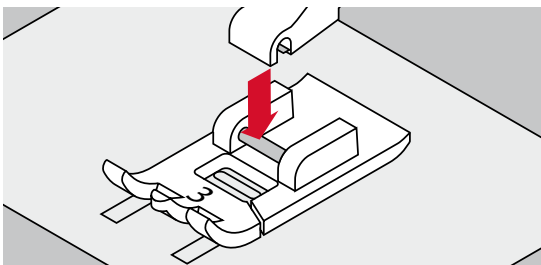

Učvrstiti donji dio stopice

- Polegnite šivaću nožicu ispod osovinice
- Bočna osovinica mora ležati ispod utora

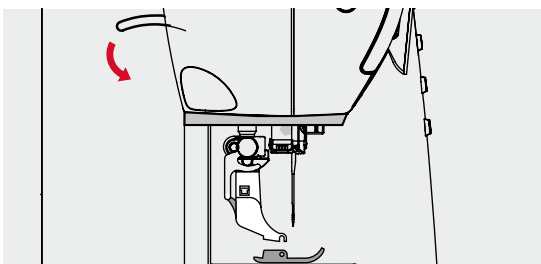

- Spustimo polugu za podizanje šivaće stopice
- ▶ Nožica se učvršćuje

Izmjena šivaće stopice

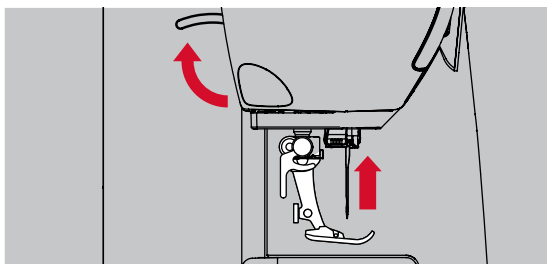

Odstraniti šivaću stopicu

- Podignite iglu i šivaću stopicu
- Glavni prekidač postavite na «0»

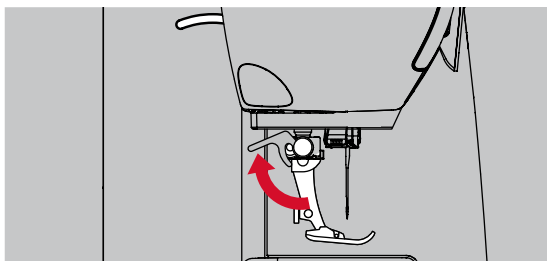

- Učvrtnu polugu pritisnite prema gore
- Povucite šivaću stopicu

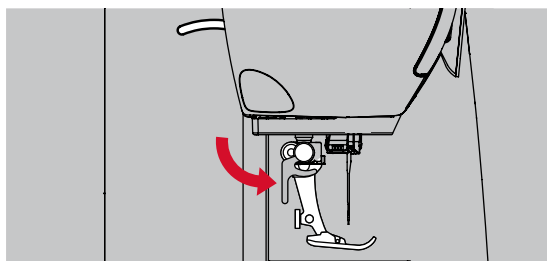

Učvrstite šivaću stopicu

- Šivaću stopicu postavimo od ispod u držač
- Polugu za učvršćenje pritisnemo prema dolje

Ubodna pločica

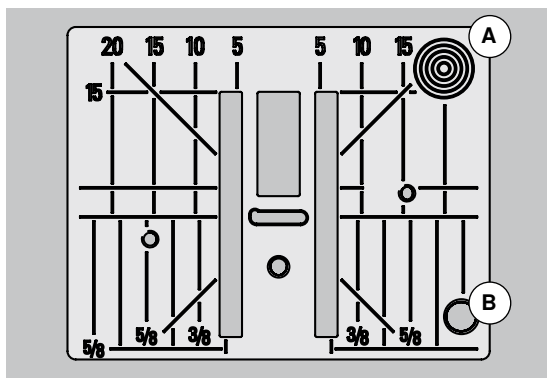

Oznake na ubodnoj pločici

- Ubodna pločica je označena sa duljinskim i poprečnim oznakama u **mm** i **inch**
- Oznake služe kao pomoć kod šivanja, npr. kod točnog prošivanja itd.
- Bočne oznake su korisne za šivanje uglova, rupica itd.
- Dijagonalne oznake su korisne kod Quiltanja
- Igljeni ubod je kod pozicije «0» (= srednja iglena pozicija)
- Duljinske oznake se odnose na razmak od igle do oznake
- Mjerne oznake su označene u desno i u lijevo, gledano od srednje iglene pozicije

Odvojiti ubodnu pločicu

- Pritisnite «transporter»-tipku (pogledajte stranicu 11)
- ▶ Transporter se upušta
- Glavni prekidač postavite na «0»
- Odstranite šivaću stopicu i iglu
- Ubodnu pločicu pritisnite sa zadnje desne **A** strane prema dolje, sve dok ne iskoči
- Odvojiti ubodnu pločicu

Postavite ubodnu pločicu

- Ubodnu pločicu polegnite preko otvora **B**
- Pritisnite prema dolje sve dok ne ulegne
- Pritisnite «transporter»-tipku
- ▶ Nakon prvog uboda je transporter opet u normalnom šivaćem položaju

Napetost konca

Gornja napetost konca se od strane BERNINA-u tvornici optimalno podesi i ušije stroj. Pri tom se koristi za gornji i donji konac Metrosene-/Seralon debljine 100/2 (tvrke Mettler, Švicarska).

Kod upotrebe drugih šivaćih ili štikaćih konaca može doći do odstupanja u optimalnoj napetosti konaca. Zato je ponekad potrebno biranu ubodnu mustru uskladiti sa šivaćom tkaninom i posebno podesiti napetosti konaca.

Primjer:

	Napetost	Igla
Metalni konac	ca. 3	90
Monofil konac	ca. 2-4	80

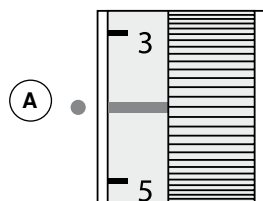

Osnovna postavka

- Crvena oznaka na podesivom regulatoru napetosti konca mora biti izjednačena sa oznakom **A**
- Kod normalne tkanine ne moramo mijenjati napetost konca
- Za specijalne šivaće radnje možemo pomoću okretnog kotača podešavati napetost konca prema materijalu

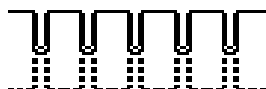

Optimalna ubodna slika

Čvorište konaca se nalazi u sredini tkanine.



Prejaka gornja napetost konca

Donji konac se time povlači jače u tkaninu.

- Smanjiti gornju napetost konca = okrenite kotač na 3-1



Preslaba gornja napetost konca

Donji konac se time povlači jače u tkaninu.

- Smanjiti gornju napetost konca = okrenite kotač na 5-10

Podesiti pritisak na šivaću stopicu

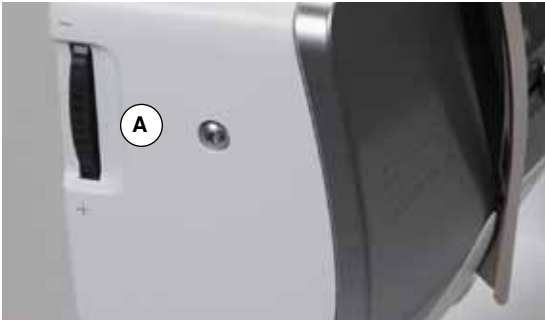

Pritisak na šivaću stopicu se podešava pomoću okretnog kotača **A** na lijevoj strani glave poklopca.

Pritisak na šivaću stopicu

Standardno = 46

- ▶ Osnovna postavka je uvijek vidljiva
- Za općenito šivaće tkanine

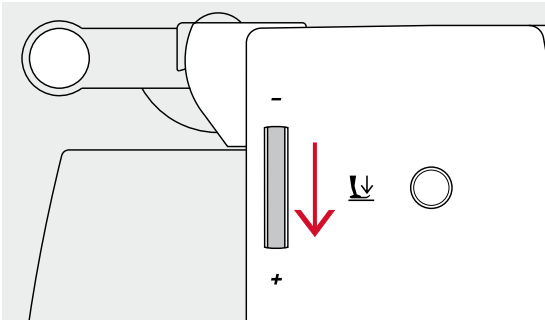

Pojačati pritisak na šivaću stopicu

- Za čvrste materijale, npr. Jeans tkanina
- Tkanina se bolje transportira

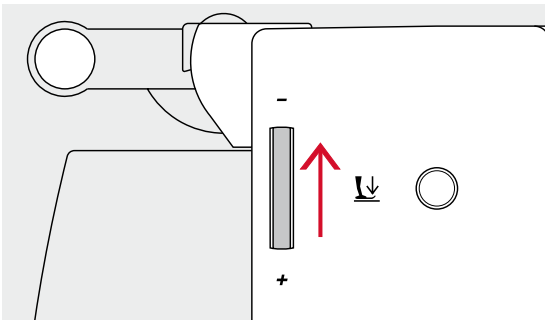

Oslabiti pritisak na šivaću stopicu

- Za Trickot tkanine, laganije štrikane tkanine
- Tkanina se kod šivanja ne nabire
- Pritisak na šivaću stopicu olabavimo samo tako dugo, da se tkanina još transportira

Transporter

Transporter u šivaćoj poziciji/upušten

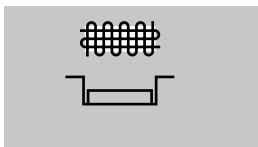

«Transporter»-tipka **A** preklopljena sa kućištem.
▶ Transporter je spreman za šivanje

Pritisnite «Transporter»-tipku **A**.

▶ Transporter je upušten

Za šivaće radnje, koje se rukom vode (štopanje, slobodno-ručno štikanje, slobodno-ručno Quiltanje).

Transporter i transport tkanine

Kod svakog uboda se transporter pokreće za jedan korak. Duljina tog koraka ovisi o postavljenoj duljini boda.

Kod jako kratke ubodne duljine su i koraci jako kratki. Tkanina sporo prolazi ispod šivaće stopice, isto tako i kod maksimalne brzine šivanja, npr. rupice i satin šavovi se šivaju sa jako kratkom duljinom boda.

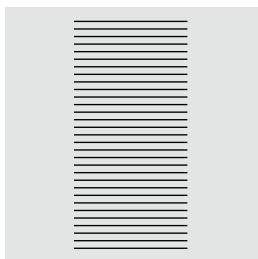

Šivaću tkaninu ravnomjerno voditi!

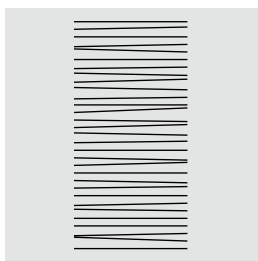
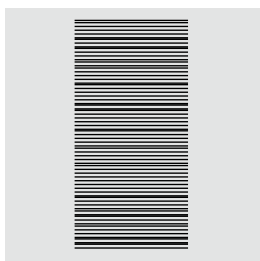

PAŽNJA!

Povlačenje, guranje ili zadržavanje tkanine može dovesti do oštećenja igle i ubodne pločice.

Povlačenje, guranje ili zadržavanje tkanine prouzročuju neravnomjerne ubode.

Sve što moramo znati oko konaca i igle

Konac

Konac se bira ovisno o namjeni. Za jedan odličan šivaći rezultat igra isto tako i kvaliteta materijala jednu značajnu ulogu. Preporučljivo je koristiti samo kvalitetne marke.

Pamučni konci

- Pamučni konci sadrže prednosti jednog prirodnog sastava i pogodni su posebno za šivanje pamučnih tkanina
- Ako su pamučni konci lagano mercizirani onda oni sadrže i lagani sjaj

Poliesterni konci

- Poliesterni konci odlikuju se visokom čvrstoćom i svjetlinom u bojama
- Poliesterni konci su elastičniji od pamučnih konaca i preporučaju se tamo, gdje je potreban jedan elastičan i čvrsti šav

Rayon-/viskozni konci

- Rayon-/viskozni konci sadržavaju prednosti prirodnih vlakana i imaju prirodno visoki sjaj
- Rayon-/viskozni konci pogodni su za šivanje dekorativnih bodova i daju jedan ljepši izgled

Igla, konac i tkanina

PAŽNJA!

Provjera stanja igle.

Kao smjernica vrijedi: iglu zamjenite prije svakog šivaćeg projekta. Jedna oštećena igla šteti svakom šivaćem projektu kao i vašem šivaćem stroju.

Igla i konac moraju pažljivo biti jedna na drugo podudareni.

Pravilna debljina igle ovisi o izabranom koncu kao i o vrsti tkanine. Pri tom vrsta i struktura tkanine, određuje konac i debljinu igle, kao i oblik čipke.

Igla, konac

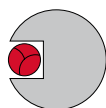

Pravilan odnos igla-konac

Konac ulazi nesmetano u dugački usjek na igli, konac se može optimalno šivati.

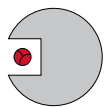

Pretanki konac ili predebela igla

Konac ima previše prostora u utoru igle, zato može doći do ispuštanja uboda i do oštećenja konca.

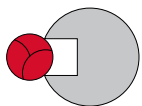

Predebeli konac ili pretanka igla

Konac pleše po vanjskim rubovima usjeka igle i može zaglaviti. Tako može doći do puknuća konca.



Smjernice

Tkanina i konac

Igljena debljina

Lagani materijali:

Fini konac (konac za štopanje, konac za štikanje)

70-75

Srednji materijali:

Šivaći konac

80-90

Teški materijali:

Šivaći konci (Quilt konci, konci za štepanje)

100, 110, 120

130/705 H-S/70

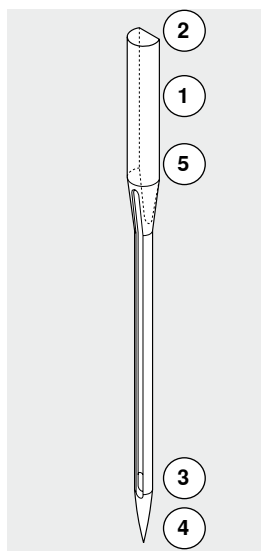

1 **130** Duljina osovine







2 **705** Plosnati batić

3 **H** Rub

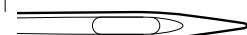
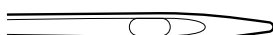
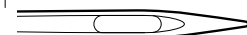
4 **S** Oblik vrška (ovdje npr. srednji kuglasti vrh)

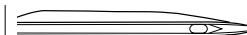
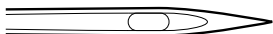
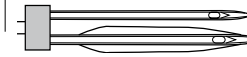
5 **70** Igljena debljina (debljina ruba)

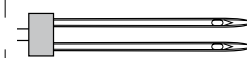
Pregled igli

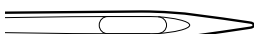
<p>Univerzalna 130/705 H/60-100</p>  <p>normalni vrh, malo zaobljen</p> <p>skoro sve prirodne i sintetične tkanine (tkane i pletene tkanine)</p>	<p>Metafil 130/705 H-MET/75-80 ili H-SUK/90-100</p>  <p>velika ušica</p> <p>šivaći projekti sa metalik koncima</p>
<p>Jersey/Stretch 130/705 H-S, H-SES, H-SUK/70-90</p>  <p>kuglasti vrh</p> <p>Jersey, Tricot, štrikani-, Stretch materijali</p>	<p>Cordonnet 130/705 H-N/80-100</p>  <p>mali kuglasti vrh, duža ušica</p> <p>za šivanje sa debelim koncem</p>
<p>Koža 130/705 H-LL, H-LR/90-100</p>  <p>sa sjekućim vrhom</p> <p>sve vrste kože, umjetne kože, plastike, folije</p>	<p>Igla mač (igla za čipku) 130/705 HO/100-120</p>  <p>široka igla (krilo)</p> <p>čipke</p>
<p>Jeans/traper 130/705 H-J/80-110</p>  <p>jako uski vrh</p> <p>teški materijali kao Jeans tkanine, platno, radna odjeća</p>	<p>Dvo-igla za čipku 130/705 H-ZWI-HO/100</p>  <p>za specijalne efekte kod štikanja čipke</p>
<p>Microtex 130/705 H-M/60-90</p>  <p>posebno uski vrh</p> <p>Micro vlakna i svila</p>	<p>Dvo-igla 130/705 H-ZWI/70-100</p>  <p>igleni razmak 1.0/1.6/2.0/2.5/3.0/4.0</p> <p>Vidljivi porub u elastičnim tkaninama; bisen, dekorativno šivanje</p>
<p>Quilting 130/705 H-Q/75-90</p>  <p>uski vrh</p> <p>štepanje i radnje za prešivanje</p>	<p>Tro-igla 130/705 H-DRI/80</p>  <p>razmak igle: 3.0</p> <p>Vidljivi porub u elastičnim tkaninama; bisen, dekorativno šivanje</p>
<p>Štikanje 130/705 H-SUK/70-90</p>  <p>velika ušica, lagani kuglasti vrh</p> <p>Štik radnje na svim prirodnim materijalima i sintetici</p>	

Pregled «funkcijske»-tipke šivaćeg stroja



Izbor boda

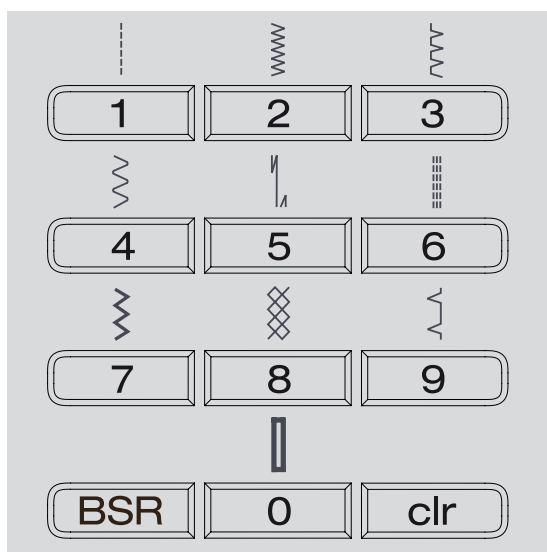

«Direktan izbor»-tipke

- Sa odgovarajućim «direktan izbor»-tipkama biramo željenu ubodnu mustru
 - ▶ Ubodne mustre sa brojem i osnovnom postavkom duljine i širine boda se prikazuju na ekranu
- Pomoću «direktan izbor»-tipke 0 bira se ubodna mustra sa brojem 51 (ravna rupica).

Ubodne kategorije



- Pritisnimo «povratak»-tipku
- U glavnom meniju pomoću «navigacijskih»-tipki (pogledajte stranicu 29) biramo željnu ubodnu kategoriju
- Pomoću «OK»-tipke potvrđujemo unos

Osobno podešavanje

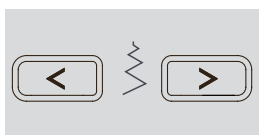

Promjena širine boda

- Pritisnite lijevu tipku
- ▶ Ubod postaje uži
- Pritisnite desnu tipku
- ▶ Ubod postaje širi
- Tipku držimo pritisnutu
- ▶ Brza promjena

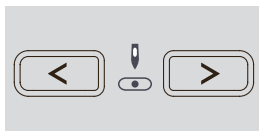

Promjena iglene pozicije

- Pritisnite lijevu tipku
- ▶ Igla se pomiće prema lijevo
- Pritisnite desnu tipku
- ▶ Igla se pomiće prema desno
- Tipku držimo pritisnutu
- ▶ Brza promjena

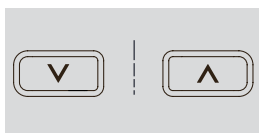

Promjena duljine boda

- Pritisnite lijevu tipku
- ▶ Duljina boda postaje kraća
- Pritisnite desnu tipku
- ▶ Duljina boda postaje dulja
- Tipku držimo pritisnutu
- ▶ Brza promjena

«Funkcijske»-tipke šivaćeg stroja



Pregled «funkcijske»-tipke



«šivanje unazad»-tipka

privremeno:

- Pritisnite tipku
- Šivanje unazad tako dugo dok držimo pritisnutu tipku

Primjene:

- Programiranje duljine rupice
- Programiranje duljine programa štopanja
- Prijelaz u ravan bod-program zašivanja br. 5
- Manualno zašivanje (početak šava/kraj šava)
- Zašivanje u Quilterovom programu za zašivanje br. 1324

konstantno:

- Tipku pritisnite u mirovanju sve dok se ne čuje ton i
 - ▶ Na ekranu ne pojavi simbol
 - ▶ Šivaći stroj šiva konstantno birani bod unazad
- Prekinite sa šivanjem unazad: tipku pritisnite u mirovanju sve dok se ne čuje ton
 - ▶ I na ekranu ne ugasi simbol



«kraj mustre/ponavljanje mustre»-tipka

- Pritisnite tipku za vrijeme šivanja
 - ▶ Šivaći stroj se zaustavlja na kraju aktivne pojedinačne mustre ili aktivne mustre u jednoj kombinaciji (u memoriji)
- Tipku pritisnite 1-9x prije šivanja
 - ▶ Na ekranu se pojavljuje kraj mustre-prikaz sa određenim brojem

Jedna pojedinačna mustra ili jedna kombinacija mustri se šiva u određenom broju ponavljanja.



«start/stop»-tipka

- Pokretanje i zaustavljanje šivaćeg stroja **sa** i **bez** nožnog reostat
- Pokretanje i zaustavljanje BSR-funkcije kada je montirana i priključena BSR-stopica

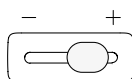

Regulator brzine

- Pomoću regulatora brzine možemo stupanjski podešavati brzinu šivanja
- Kod špuljanja donjeg konca može se kod mirovanja šivaćeg stroja regulirati brzina špuljanja



«Povratak»-tipka

- Pritisnite tipku
 - ▶ Otvara se glavni ekran



«nazad»-tipka

- Prelistajte jednu stranicu unazad
- Iznimke:
 - Dekorativni bodovi
 - Abecede

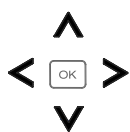

«Navigacijske»-tipke lijevo/desno/gore/dolje

U različitim menijima odaberite nešto.

- Držite pritisnutim tipku = skrolirajte kroz meni
- Pomoću tipke lijevo/desno/dolje/gore skrolirajte kroz ubodne mustre



«OK»-tipka

Potvrdite izbor.



«igleni stop»-tipka

U osnovnoj postavci strelica pokazuje u gornjem smjeru.

- Pritisnite tipku
 - ▶ Iгла se podiže ili spušta
- Dugo pritisnite tipku:
 - ▶ Iгла se spušta
 - ▶ Strelica na ekranu pokazuje prema dolje
 - ▶ Šivaći stroj se zaustavlja sa iglenom pozicijom prema dolje
- Ponovno pritisnemo dugo na tipku:
 - ▶ Iгла se podiže
 - ▶ Strelica na ekranu pokazuje prema gore
 - ▶ Šivaći stroj se zaustavlja sa iglenom pozicijom prema gore



«funkcija zašivanja»-tipka (3 uboda zašivanja)

- Pritisnite tipku prije početka šivanja
 - ▶ Pojedinačna muštra ili jedna kombinacija muštri se na početku zašiva
- Pritisnite za vrijeme šivanja jedne pojedinačne muštre
 - ▶ Pojedinačna muštra se na kraju zašiva
 - ▶ Šivaći stroj se zaustavlja
- Pritisnite tipku za vrijeme šivanja jedne kombinacije muštri
 - ▶ Kombinacija muštri se na kraju zašiva
 - ▶ Šivaći stroj se zaustavlja



Igljeni stop-pozicija gore i tipka za «šivanje unazad»

Kada se kod programirane iglene stop pozicije za vrijeme šivanja ili nakon zaustavljanja nakon šivanja ili pritisnute tipke «unazad» kod zaustavljanja (npr. Cik-cak bod), stroj će šivati još jedan ubod prema naprijed prije nego počne sa šivanjem unazad.



Igljena stop pozicija prema dolje i tipka «šivanje unazad»

Ako se kod programirane iglene pozicije prema dolje nakon zaustavljanja pritisne tipka «šivanje unazad» (npr. cik-cak bod), stroj će odmah započeti sa šivanjem unazad.



«preslikavanje»-tipka (lijevo/desno)

- Pritisnite tipku
- ▶ Birana ubodna muštra se preslikano šiva



«početak muštre»-tipka

- Pritisnite tipku
- ▶ Birana ubodna muštra ili program ponovno se postavlja na početak muštre



«balans»-tipka

Izjednačavanje bodova prema naprijed- i unazad.



«BSR»-tipka

Kod priključene BSR-šivaće stopice se bira sa pritiskom na tipke BSR-modusa 1 ili 2.

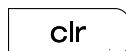

«clr»-tipka

- Pritisnite kratko tipku
- ▶ Privremena šivaća podešavanja aktivne ubodne muštre vraćaju se nazad na osnovne postavke
- ▶ Pridodane funkcije se brišu
- Pritisnite tipku dok se ne čuje jedan ton
- ▶ Zapamčena šivaća podešavanja aktivne ubodne muštre vraćaju se nazad na osnovne postavke
- ▶ Pridodane funkcije se brišu

Iznimke:

- Igljeni stop gor/dolje

Pregled ekrana

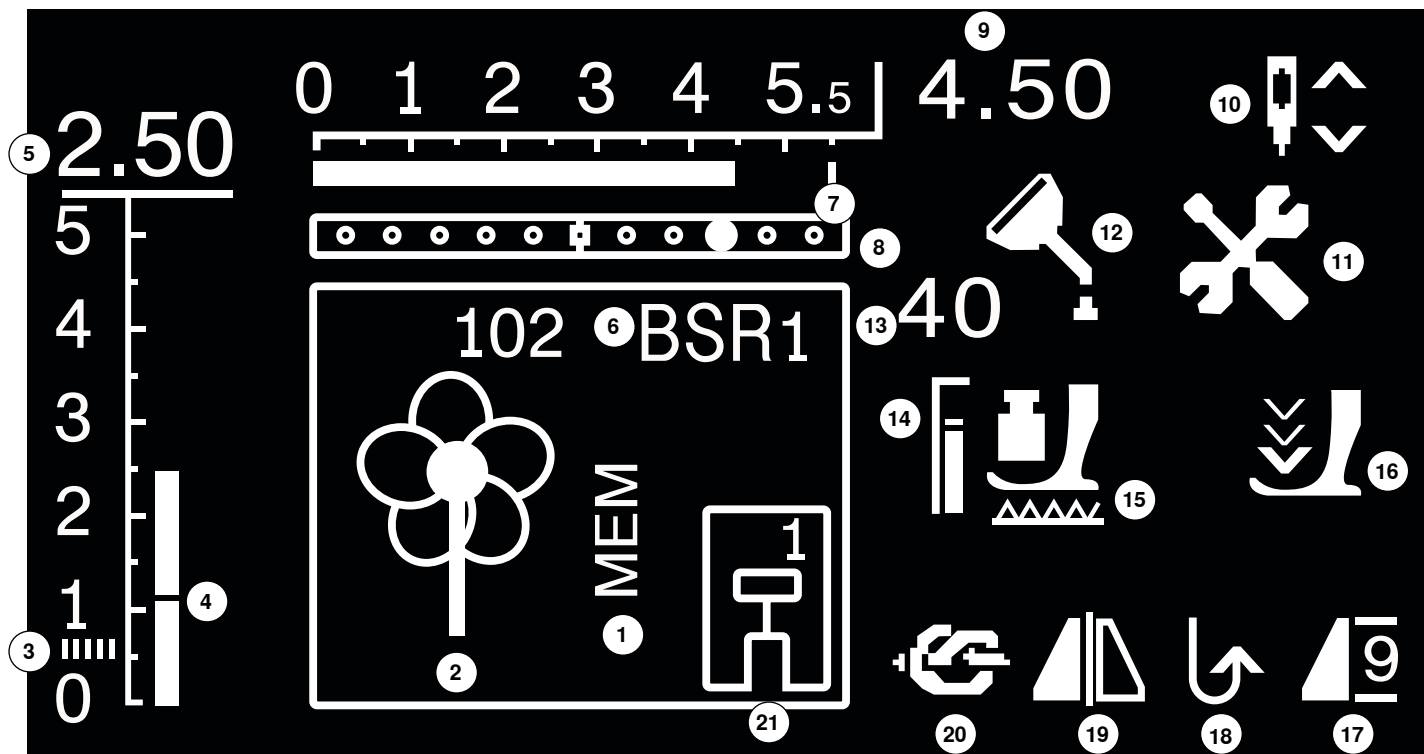

- 1 «MEM»-prikaz za memorirane ubodne mustre
- 2 Ubodne mustre: grafički i brojčano
- 3 Satin bod; gusti, kratki cik-cak bod
- 4 Duljina uboda: osnovna postavka
- 5 Duljina boda: učinkovite vrijednosti
- 6 BSR: prikazuje BSR-modus 1 ili 2
- 7 Širina boda: osnovna postavka
- 8 Iglena pozicija: 11 mogućnosti
- 9 Širina boda: učinkovite vrijednosti
- 10 Igljeni stop dolje/gore: zaustavlja se standardno gore/u BSR-modusu 1 dolje, u BSR-Modus 2 gore
- 11 Servisni simbol: vidljiv kada je šivaći stroj spreman za servis u ovlaštenom BERNINA-stručnom servisu
- 12 Simbol čišćenja: vidljiv kada je šivaći stroj spreman za čišćenje/uljenje
- 13 Pritisak na šivaću stopicu: prikazuje pritisak na šivaću stopicu za vrijeme regulacije/podešavanja
- 14 Pritisak na šivaću stopicu: osnovna postavka
- 15 Simbol transportera: prikaz, dali je transporter upušten ili nije
- 16 Strelični- i simbol šivaće stopice: prikaže se kada je šivaća stopica gore a želimo pokrenuti stroj
- 17 Početak mustre/-kraj/-ponavljanje
- 18 Konstantno šivanje unazad
- 19 Preslikavanje: lijevo/desno
- 20 Funkcija zašivanja
- 21 Prikaz šivaće stopice: prikazuje odgovarajuću šivaću stopicu za biranu ubodnu mustru

Glavni meni



- Pritisnimo «povratak»-tipku

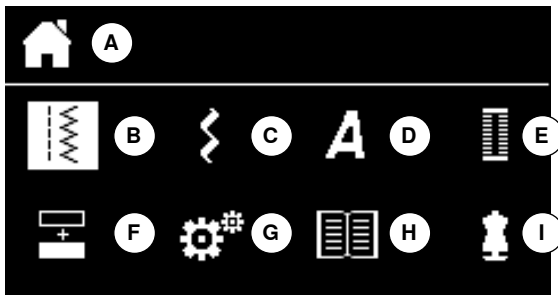

- A** Prikaz biranog menija
- B** Korisni bodovi
- C** Dekorativni bodovi
- D** Abecede
- E** Rupice
- F** Kombinacijski modus
- G** Setup-program
- H** Vodić
- I** Savjetnik u šivanju
- Pomoću «navigacijskih»-tipki biramo željeni meni
- Potvrdite pomoću «OK»-tipke

Podmeni npr. korisni bodovi



- Pritisnimo «povratak»-tipku

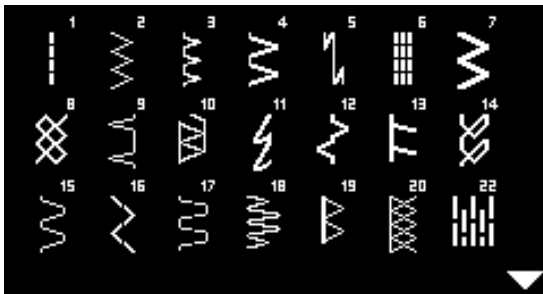

- Pomoću «navigacijskih»-tipki biramo «korisne bodove»
- Potvrdite pomoću «OK»-tipke
- Pomoću «navigacijskih»-tipki biramo željenu ubodnu mustru
- Potvrdite pomoću «OK»-tipke

Sistemska podešavanja

Setup-program



- Pritisnimo «povratak»-tipku



- Pomoću «navigacijskih»-tipki biramo «setup-program»-polje
- Potvrdite pomoću «OK»-tipke



Pregled «Setup»-ekrana

- 1 Ekranska podešavanja
- 2 Informacija
- 3 Uljenje šivaćeg stroja
- 4 Osnovna postavka
- 5 Biper ton za BSR



Svijetlost i kontrast

- Pomoću «navigacijskih»-tipki dolje/gore biramo željeno polje
- Pritisnite «OK»-tipku
- Pomoću «navigacijskih»-tipki lijevo/desno možemo promjeniti svijetlost i kontrast



Softwaerska verzija

Aktualna softwaerska verzija šivaćeg stroja je vidljiva.



Uljenje šivaćeg stroja

- ▶ Simbol se prikazuje, kada šivaći stroj dosegne 360'000 uboda u radu
- Pomoću «navigacijskih»-tipki biramo «?»-polje
- Pritisnite «OK»-tipku
- ▶ Jedna animacija prikazuje kako treba nauljiti stroj
- Nakon uljenja biramo pomoću «navigacijskih»-tipki polje «uljenje»
- Pritisnite «OK»-tipku
- Brojčanik ispod polja «uljenje» postavlja se na broj 0



Osnovna postavka

- Pritisnite «OK»-tipku
- ▶ Sva šivača podešavanja vraćaju se na osnovne postavke



Biper ton za BSR

- Birajte lijevo polje
- Potvrdite pomoću «OK»-tipke
- ▶ Biper ton je uključen
- Pritisnite desno polje
- Potvrdite pomoću «OK»-tipke
- ▶ Biper ton je isključen

Vodić



- Pritisnimo «povratak»-tipku
- Pomoću «navigacijskih»-tipki biramo «vodić»-polje

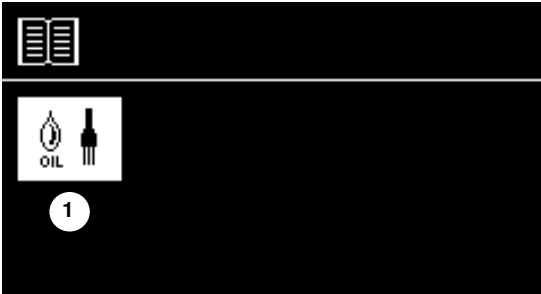

- 1 Uljenje šivaćeg stroja
- Potvrdite pomoću «OK»-tipke



- Jedna animacija prikazuje kako treba očistiti i nauljiti stroj.
- Pritisnite dva puta «unazad»-tipku
 - ▶ Prikaže se glavni ekran

Savjetnik u šivanju

Savjetnik u šivanju daje informacije i pomoć pri odlukama o šivaćim radnjama. Nakon odabira tkanine i željene tehnike šivanja predlaže i prikazuje pogodne ubodne mustre, šivaće stopice, pritisak na tkaninu i napetost konca.



- Pritisnimo «povratak»-tipku
- Pomoću «navigacijskih»-tipki biramo «vodič»-polje
- Potvrdite pomoću «OK»-tipke

- Pomoću «navigacijskih»-tipki biramo jedan materijal
- Potvrdite pomoću «OK»-tipke

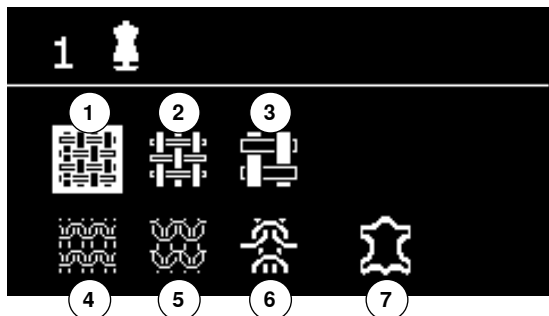

Materijali

- 1 Lagano pletene tkanine
- 2 Srednje teške pletene tkanine
- 3 Teške pletene tkanine
- 4 Lagane štrikane tkanine
- 5 Srednje teške štrikane tkanine
- 6 Teške štrikane tkanine
- 7 Koža/Vinyl

- Pomoću «navigacijskih»-tipki biramo šivaću tehniku
- Potvrdite pomoću «OK»-tipke
- ▶ Prikazuju se preporuke

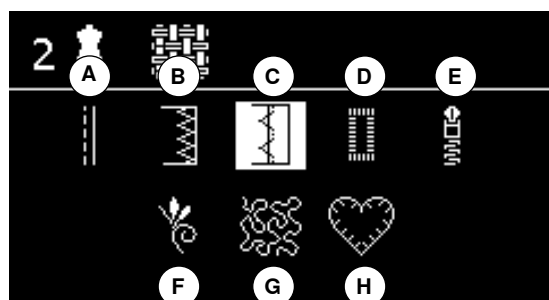

Šivaće tehnike

- A Šavovi
- B Očistiti rubove
- C Slijepi porub
- D Rupica
- E Zatvarač
- F Ukrasni bod
- G Slobodno ručno šivanje
- H Aplikacije

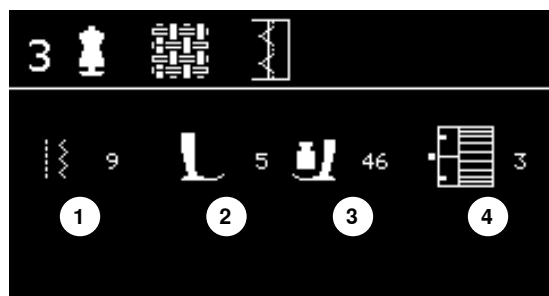

Preporuke

- 1 Brojevi ubodnih mustri
- 2 Šivaća stopica
- 3 Pritisak na šivaću stopicu
- 4 Napetost konca

Balans

Korisni i dekorativni bodovi

Šivaći stroj se testira i optimalno podešava, prije nego napusti BERNINA-tvornicu. Različiti materijali, konci i podloge mogu utjecati na programirane ubodne mustre, tako da se one ne dadu ispravno šivati. Pomoću elektronskog balansa možemo takva odstupanja ispravljati i time ubodne mustre optimalno uskladiti svakom materijalu kojeg želimo šivati.



- Pritisnimo «balans»-tipku

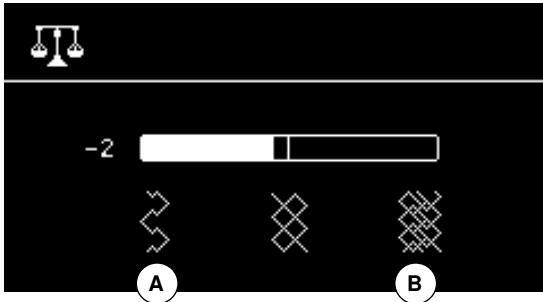

Ispravak korisnih-/dekorativnih uboda

- Pritisnimo lijevu «navigacijsku»-tipku
 - ▶ Ubodna muštra se razdvaja **A** (max. 20 koraka)
- Pritisnimo desnu «navigacijsku»-tipku
 - ▶ Ubodna muštra se skuplja **B** (max. 20 koraka)
- Pritisnimo «balans»- ili «unazad»-tipku
 - ▶ Zatvara se balans-ekran
 - ▶ Promjene su memorirane
- Pritisnite «clr»- tipku
 - ▶ Balans se u osnovnoj postavci vraća unazad

Pregled korisnih bodova

**Ravni bod**

Za materijale koji nisu elastični; sve ravno šivaće radnje, kao npr. sašivanje, preštepavanje, našivanje zatvarača

**Nabirni bod**

Za najčešće materijale; uvlačenje gumiranog konca, šav fuga = dodirivanje jedna na drugi uz rub tkanine, dekorativne šavove

**Cik-cak**

Cik-cak radnje kao obšivanje, našivanje gumirane trake i čipke

**Stretch-endlani bod**

Za srednje tešku pletenu robu, frotir tkanine i čvrste pletenine; endlani šav, plosnati šav za spajanje

**Vari-endlani bod**

Za fini Jersey; elastični endlani bod i elastični porub

**Tricot bod**

Za Tricot tkanine; vidljivi porub, vidljivi šav u posteljini, vestama; krpanje Tricota

**Lučni šav**

Za najčešće materijale; štopanje sa lučnim bodom, krpanje tkanina, učvršćivanje rubova itd.

**Univerzalni bod**

Za čvrste materijale kao filc, koža; plosnati spojni šav, vidljivi porub, našivanje gumirane trake, dekorativni šav

**Program zašivanja**

Za sve materijale; početak šava i kraj šava, zašivanje sa ravnim bodom

**Šivani cik-cak bod**

Rub tkanine očistiti i pojačati, našivanje gumirane trake, dekorativni šav

**Trostruki ravni bod**

Za šavove koji se naprežu u čvrstim materijalima; vidljivi porub i vidljivi šav

**Lycra bod**

Za Lycra materijale; za plosnati spojni šav i vidljivi porub, naknadno šivanje šavova u korzetima

**Trostruki-cik-cak bod**

Za šavove koji se naprežu u čvrstim materijalima; vidljivi porub i vidljivi šav

**Stretch bod**

Za visoko elastične materijale; otvoreni šav za sportsku odjeću

**Saće bod**

Za sve Tricot materijale kao i glatke tkanine; vidljivi šav za donji veš, odjeću, stolnjake, krpanje itd.

**Pojačani endlani porub**

Za srednje tešku pletenu robu, frotir tkanine i čvrste pletenine; endlani šav, plosnati šav za spajanje

**Slijepi bod**

Za najviše vrsta tkanina; slijepi porub; školjkasti porub u mekanim Jersey i finim tkaninama; dekorativni šav

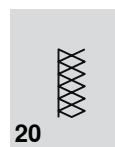
**Štrikani endlani porub**

Za štrikane materijale, ručno- i strojno štrikani dijelovi; endlani šav = šivanje i čišćenje u jednom radnom potezu

**Dupli-endlani bod**

Za štrikane tkanine svih vrsta; endlani šav = šivanje i porublivanje u jednom radnom potezu

**Jednostavni program štopanja**

Automatsko štopanje finih do srednjih materijala

**Super-Stretch bod**

Za visoko elastične materijale; otvoreni šav za sportsku odjeću

**Heft ubod**

Za heftanje šavova, poruba, Quilta itd.

Izbor ubodne mustre



Kroz izbornik

- Pritisnimo «povratak»-tipku



- Pomoću «navigacijskih»-tipki biramo željenu glavnu kategoriju 1-4
- 1 Korisni bodovi
- 2 Dekorativni bodovi
- 3 Abecede
- 4 Rupice

- Potvrdite pomoću «OK»-tipke

- ▶ Prikazuju se dostupne ubodne mustre

Sve daljnje ubodne mustre daju se skrolirati pomoću «navigacijskih»-tipki.

- Željeni ubodni broj biramo sa «navigacijskim»-tipkama

- Potvrdite pomoću «OK»-tipke

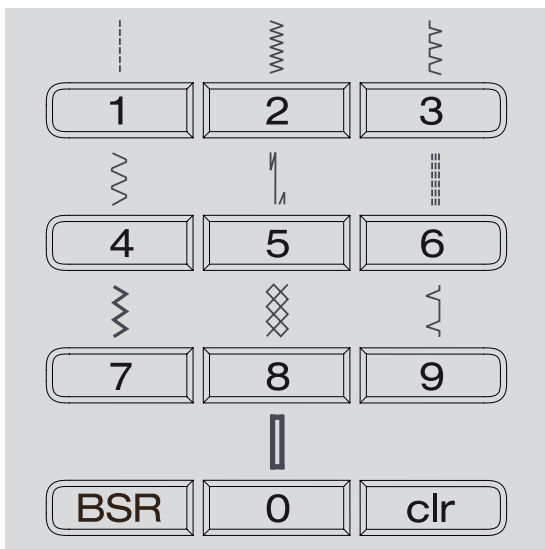

Kroz ubodni broj

- Pomoću «direktni izbor»-tipke biramo željeni broj ubodne mustre

- ▶ Na ekranu se prikazuju broj uboda i osnovna postavka od duljine i širine boda

Pomoću «direktan izbor»-tipke 0 bira se ubodna mustra sa brojem 51 (ravna rupica).

Osobna privremena memorija

Osobno podesiti ubodnu mustru

Ovisno o materijalu i namjeni možemo osobno promjeniti jednu ubodnu mustru. Ovdje opisana podešavanja su za primjenu kod korisnih i puno dekorativnih uboda.

Svaka promjenjena duljina i širina boda automatski se memorira.

Primjer:

- Šivanje sa jednim izmjenjenim bodom (npr. cik-cak bod)
- Birajte jedan drugi bod (npr. ravni bod) i počnite sa šivanjem
- Kod vraćanja individualno promjenjenog cik-cak boda ostaju promjene zadržane

Vraćanje osnovne postavke

Pojedinačni ubodi mogu se manualno vraćati nazad.

- Pritisnite «clr»- tipku ili
- Isključite šivaći stroj
- ▶ Sve promjene se brišu kod svih uboda

Primjena:

- Za sve vrste uboda
- Posebno korisno kod izmjenjenih primjena



Osobna memorija je neograničena. Ona može sačuvati prema želji neograničeno puno ubodnih promjena (duljina boda, širina boda, iglena pozicija, funkcija preslikavanja i balans).

Čvrsta osobna memorija

Kada se šivaći stroj ugasi, osnovne postavke koje su programirane od strane BERNINA-tvornice mogu se mijenjati i memorirati i ostaju isto tako sačuvane. Stare osnovne postavke su uvijek vidljive.

Promjena osnovnih postavki

- Birajte ubodnu mustru (npr. cik-cak)
- Promjenite širinu i duljinu uboda
- Pritisnite «OK»-tipku
- ▶ Promjena je memorirana

Obrisati promjenu

- Pritisnite «clr»- tipku ili
- Pritisnimo «povratak»-tipku
- Pomoću «navigacijskih»-tipki biramo «setup-program»-polje
- Potvrdite pomoću «OK»-tipke
- Pomoću «navigacijskih»-tipki biramo «brisanje»-polje
- Potvrdite pomoću «OK»-tipke
- Birano je «tvorničke postavke»-polje
- Potvrdite pomoću «OK»-tipke
- ▶ Promjenjene ubodne mustre su sada opet u osnovnoj postavci

Primjeri primjena

Ravni bod



Stopica sa povratnim transportom br. 1

Ravni bod br. 1

Nakon uključanja šivaćeg stroja uvijek se pojavi ravni bod.

Primjena

Pogodno za sve materijale.



Uskladite duljinu boda prema šivaćoj tkanini

Npr. za Jeans tkanine veću duljinu (ca. 3-4 mm), za fine tkanine kraću duljinu (ca. 2-2.5 mm).

Uskladite duljinu boda prema koncu

Npr. kod preštepavanja sa Cordonnet koncem, dulji ubod (ca. 3-5 mm).

Aktivirajte igleni stop prema dolje

Nema preklizavanja šivaće tkanine kod naknadnog dodirivanja ili okretanja.

Trostruki ravni bod



Stopica sa povratnim transportom br. 1

Trostruki-ravni bod br. 6

Otvoreni šav

Izdržljiv šav za čvrste i guste materijale kao Jeans tkanina i Cordsamt.



Kod čvrstih ili jako gusto pletenih materijala

Jeans igla i Jeans šivaća stopica br. 8 olakšavaju šivanje Jeans tkanine ili platna.

Dekorativno preštepanje

Za dekorativne šivaće radnje povećajte duljinu boda i koristite trostruki-ravni bod.

Trostruki-cik-cak bod



Stopica sa povratnim transportom br. 1

Trostruki cik-cak bod br. 7

U čvrstim materijalima, posebno u Jeans tkanini, navlake za stolice, tende.



Porubi na predmetima koji se često peru. Na porubnim rubovima prvo očistimo. Kod vrlo čvrstih materijala kotistimo Jeans iglu.

Stopica za šivanje zatvarača

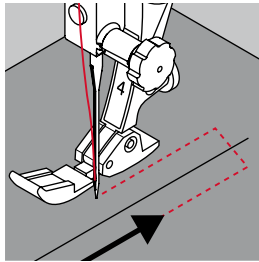

Stopica za šivanje zatvarača br. 4

Ravni bod br. 1

Priprema

- Šivajte šav sve do početka zatvarača
- Šivajte učvršne bodove
- Putanju zatvarača zatvorite sa dugim ubodima
- Očistite šavni dodatak
- Razdvojeno zapeglajte šav
- Otvorite putanju zatvarača
- Spojite zatvarač
- Zatvarač heftajte ispod tkanine na način da se rubovi tkanine podudaraju preko sredine zatvarača

Ušivanje zatvarača

- Otvorite zatvarač nekoliko centimetara
- Iglenu poziciju pomaknite u desno
- Počnite sa šivanjem lijevo gore
- Šivaću stopicu vodite na način, da igla ubada uzduž redova zubaca od zatvarača
- Zaustavite se prije kliznog dijela zatvarača sa iglenom pozicijom prema dolje
- Podignite šivaću stopicu
- Zatvorite ponovno zatvarač
- Spustite šivaću stopicu
- Produžite sa šivanjem, zaustavite se prije kraja šlica sa iglenom pozicijom prema dolje
- Podignite šivaću stopicu
- Okrenite šivaću tkaninu
- Spustite šivaću stopicu
- Šivajte sve do druge strane zatvarača, zaustavite se sa iglenom pozicijom prema dolje
- Podignite šivaću stopicu
- Okrenite šivaću tkaninu
- Spustite šivaću stopicu
- Drugu stranicu šivajte od dolje prema gore

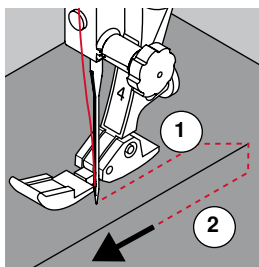

Primjer: ušijte zatvarač sa obje strane od dolje prema gore

Pogodno za sve florirane tkanine (npr. samt).

- Pripremite zatvarač kako je gore opisano
- U šavnoj sredini počnite sa šivanjem kraja zatvarača
- Šivajte popreko do zubnog reda-zatvarača
- Prvu stranicu 1 šivajte od dolje prema gore
- Pomaknite iglenu poziciju u lijevo
- Drugu stranicu 2 šivajte jednako od dolje prema gore



Klizni dio zatvarača se ne može prošiti

- Šivajte do ca. 5 cm pred kliznog dijela zatvarača
- Iglu spustite, podignite šivaću stopicu, otvorite zatvarač, spustite šivaću stopicu, sašijte do kraja (koristite koljenar)

Transport kod početka šivanja

- Pridržite konce kod početka šivanja = možda lagano povucite tkaninu unazad (samo nekoliko uboda)
- Prvo šivamo ca. 1-2 cm unazad, nakon toga uobičajeno šivamo dalje

Trake zatvarača ili tkanina su gusto pletene ili tvrde

Koristite igle debljine 90-100 = ravnomjerna ubodna slika.

Manualno štopanje

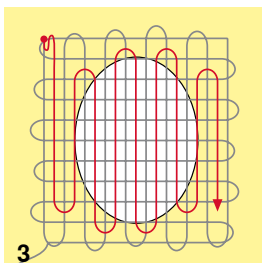
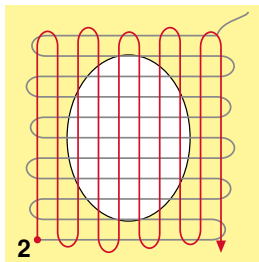
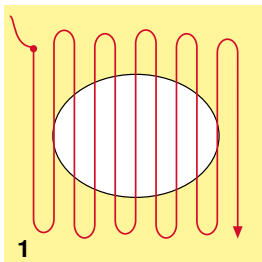
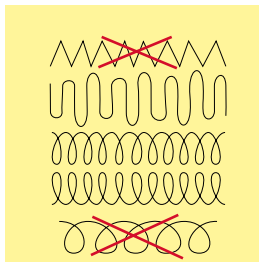

Stopica za štopanje br. 9 */**

Ravni bod br. 1

Rupe ili tanka mjesta

«Zamjena» uzdužnih i poprečnih konaca u svakom materijalu.

Priprema

- Spustiti transporter
- Postavljanje kliznog stola
- Šivaću tkaninu i možda umetak napremo u okvir za štopanje (dodatni pribor)
- ▶ Mjesto štopanja ostaje ravnomjerno napeto i ne može se razvlačiti

Šivanje

- Ravnomjerno vodimo sa lijeva u desno i rukom vodimo šivaću tkaninu bez čvrstog pritiska
- Mijenjamo okrugli smjer, gore i dolje. Kod naglih promjena smjera postoji opasnost od stvaranja rupa i puknuća konaca
- Šivamo neravnomjerno dug rubove. Konac se raspoređuje bolje u tkivu tkanine

1 Konce za napinjanje odrađujemo preko rupe

- Prvi konci za napinjanje šivamo ne pre gusto i malo preko oštećenog dijela prema van
- Šivamo neravnomjerno duge rubove
- Okrećemo za 90° šivaću tkaninu

2 Prekrivamo prve konce za napinjanje

- Prve konce za napinjanje ne smijemo šivati pre gusto
- Šivaću tkaninu okrećemo za 180°

3 Do kraja štopamo rupu

- Još jednom šivamo jedan lagani red



Ružna ubodna slika

- Ako konac leži sa gornje strane, šivaću tkaninu vodimo sporije
- Ako se stvaraju čvorići sa stražnjeg dijela tkanine, šivaću tkaninu vodimo brže

Puknuće konaca

Šivaću tkaninu vodimo jednomjernije.

Automatsko štopanje

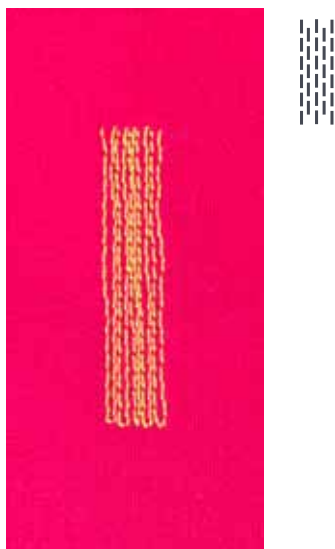

Stopica sa povratnim transportom br. 1
Stopica za šivanje automatskih rupica br. 3A

Program za štopanje br. 22

Brzo štopanje tankih mjesta ili poderotina

Zamjena uzdužnih konaca u svim materijalima.

Priprema

- Fine materijale napinjemo u okvir za štopanje (dodatni pribor)
- ▶ Mjesto štopanja ostaje ravnomjerno napeto i ne može se razvlačiti

Štopanje sa stopicom sa povratnim transportom/-nožicom br. 1

- Iгла ubada sa lijeve gornje strane oštećenog mjesta
- Šivamo prvu duljinu
- Zaustavimo šivaći stroj
- Pritisnemo «šivanje unazad»-tipku
- ▶ Duljina je programirana
- Program za štopanje šivamo do kraja
- ▶ Šivaći stroj se automatski zaustavlja
- Pritisnite «clr»- tipku
- ▶ Programiranje se briše

Štopanje sa stopicom za šivanje automatskih rupica br. 3A

- Kod poderotina ili oštećenih mjesta
- Duljina štopanja max. 3 cm
- Radimo isto kao sa stopicom sa povratnim transportom/-nožicom br. 1



Učvršćivanje poderotine

Podmetnemo finu tkaninu ili podlijepimo finu tkaninu.

Mjesto štopanja je poprečno «zavučeno»

Ispravak preko balansa (više o balans funkciji na stranici 36).

Cik-cak

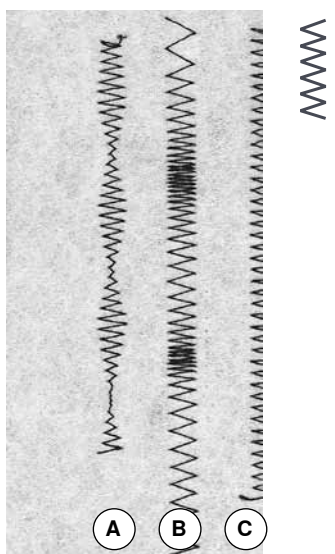

- A** Cik-cak bod sa promjenjivom širinom boda
- B** Cik-cak bod sa promjenjivom duljinom boda
- C** Rub tkanine očistite sa cik-cak bodom

Stopica sa povratnim transportom br. 1

Cik-cak br. 2

- Za sve materijale
- Za očistiti rub tkanine
- Za elastične šavove
- Za dekorativne radnje

Očistiti rub tkanine

- Vodite rub tkanine po sredini šivaće stopice
- Širinu boda ne birajte pre široko
- Duljinu boda ne birajte pre dugačko
- Iгла ubada sa jedne strane u šivaću tkaninu a na drugu stranu u prazno
- Rub treba plosnato ležati i ne smije se rotati
- Za finu šivaću tkaninu koristimo konac za štopanje

Satin šav

- Gusti, kratki cik-cak bod (duljina boda 0.5--0.7 mm)
- Satin bod za aplikacije, za štikanje itd

Dupli-endlani bod



Stopica sa povratnim transportom br. 1

Dupli-endlani bod br. 10

Zatvoreni šav

Dupli-endlani bod za laganu pleteninu i za u križ šavove u štrikanim tkaninama.



Pletenina

- Koristite novu Jersey iglu, kako nebi oštetili fina vlakna
- Ako je potrebno popustite pritisak na šivaću stopicu

Šivanje elastičnih tkanina

Ako je potrebno onda koristite jednu Stretch iglu (130/705 H-S).

Proštepavanje rubova

Stopica za šivanje slijepog boda br. 5
 Stopica sa povratnim transportom br. 1
 Stopica za uski rub br. 10 **/**

Ravni bod br. 1

Usko proštepati

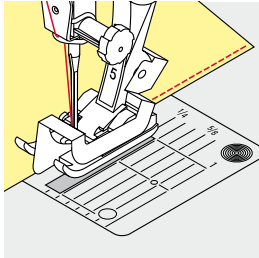

Vanjski rubovi

- Rub polegните lijevo na vodilicu stopice/-nožice za šivanje slijepog boda
- Birajte iglenu poziciju lijevo sa željenim razmakom od ruba

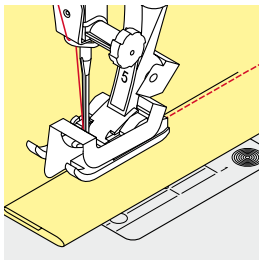

Porubni rub

- Rub (unutarnji, gornji porubni rub) polegните desno u vodilicu stopice/-nožice za šivanje slijepog boda
- Birajte čisto desnu iglenu poziciju, kako bi šivali na gornjem porubnom rubu



Stopica za šivanje slijepog boda br. 5

Iglena pozicija lijeva ili čisto desna.

Stopica sa povratnim transportom/-nožica br. 1 i stopica za šivanje uskog poruba br. 10 (dodatni pribor)

Moguće su sve iglene pozicije.

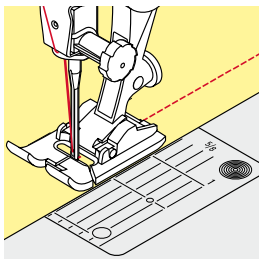

Prešiti na široko

Vodilica materijala

Šivaća stopica kao vodilica:

- Šivaćom stopicom vodimo uzduž ruba

Ubodna pločica kao vodilica:

- Oznake na ubodnoj pločici služe za vođenje ruba taknine (1 bis 2.5 cm)

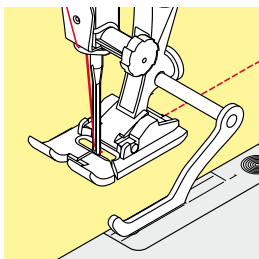

Rubno ravnalo kao vodilica:

- Otpustite vijak sa stražnje strane šivaće stopice
- Rubno ravnalo utaknite kroz rupicu na šivaćoj stopici
- Odredite željenu širinu
- Zategnite vijak
- Rub vodimo uzduž rubnog ravnala

Držac šivaće stopice/-nožice

- Rubno ravnalo utaknite kroz rupicu na šivaćoj stopici
- Odredite željenu širinu
- Rub vodimo uzduž rubnog ravnala

Za šivanje paralelnih, širokih štep redova, rubno ravnalo vodimo uzduž po jednoj već odštepavanoj liniji.

Slijepi porub

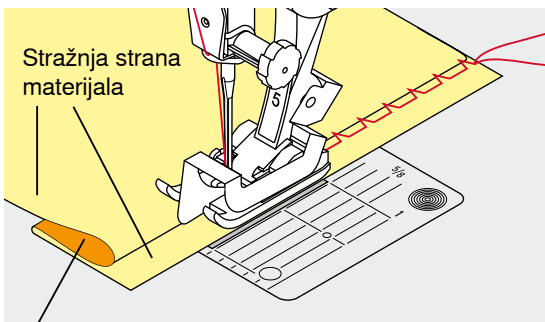
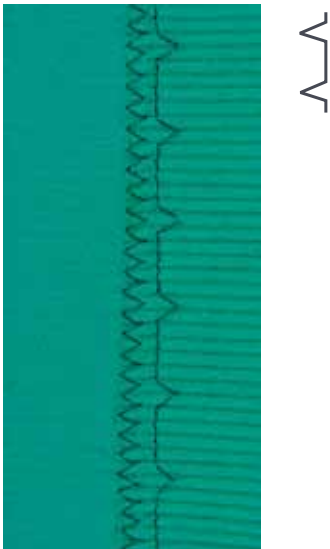

Prednja strana materijala

Stopica za šivanje slijepog boda br. 5

Slijepi bod br. 9

Za «nevidljive» porube u srednje teški do teškim tkaninama iz pamuka, vuna, mješavine.

Priprema

- Očistiti rubni porub
- Porub preklapamo i heftamo

- Šivaču tkaninu preklapamo na način da očišćeni porubni rub leži sa desne strane
- Postavimo ispod šivaće stopice i
- Preklopljeni porubni rub guramo na limenu vodilicu od šivaće stopice

Šivanje

- Kod nožice za šivanje slijepog boda možemo podešavati bočnu poziciju limene vodilice pomoću okretnog vijka sa desne strane
- Iгла bi trebala ubadati samo u preklap, isto tako kada šivamo rukom
- Nako otprilike 10 cm provjeravamo još jednom slijepi porub na oba dva dijela tkanine, eventualno ponovno uskladimo širinu boda



Fino podešavanje širine boda

Preklopni dio ravnomjerno vodimo uzduž po limenoj vodilici stopice = ubadanja su ravnomjerno duboka.

Napravite jednu šivaču probu i ovisno o debljini tkanine izvršite korekciju ubodne širine, tako sami rub bude stvarno poboden.

Vidljivi porub



Stopica sa povratnim transportom br. 1

Tricot bod br. 14

Za vidljive, elastične poruba u Tricot iz pamuka, vune, sintetike i mješavine.

Priprema

- Peglajmo porub, možda i označimo
- Pritisak na šivaču stopicu možda oslabimo

Šivanje

- Porub šivamo u željenoj dubini na prednjoj strani
- Odrežemo ostatak tkanine sa stražnje strane

Program zašivanja



Stopica za ravni bod br. 1

Program zašivanja br. 5

- Za sve materijale
- Zašivanje početka šava i kraja šava

Šivanje dugih šavova sa ravnim bodom

Ravnomjerno zašivanje sa određenim brojem uboda.

Početak šivanja

- Pritisnimo nožni reostat
- ▶ Šivači stroj automatski zašiva kod početka šivanja (5 uboda naprijed, 5 uboda unazad)
- Šav šivamo sa ravnim bodom u željenoj duljini



Kraj šivanja

- Pritisnemo «šivanje unazad»-tipku
- ▶ Šivači stroj automatski zašiva kod početka šivanja (5 uboda unazad, 5 uboda naprijed)
- ▶ Šivači stroj se zaustavlja automatski na kraju programa zašivanja

Heft ubod



Stopica za štopanje br. 9 */**

Heft ubod br. 30

- Za sve radnje, kod kojih je poželjna jako velika duljina boda
- Šivanje, porubi, Quilti itd. heftanje
- Temporarno sašiti skupa
- Jednostavno za odstraniti

Priprema

- Spustiti transporter
- Slojeve tkanine učvrstimo skupa pomoću igle ubadače, popreko u smjeru heftanja
- ▶ Spriječava pomicanje slojeva tkanina

Heftanje

- Tkaninu postavimo ispod šivaće stopice
- Pridržavamo konce i šivamo jedan bod
- Šivaču tkaninu gurnemo za željenu duljinu boda prema nazad
- Šivanje uboda
- Ponavljamo slijed



Konac zašivamo/fiksiramo

Spustite transporter, na početku i na kraju šivamo 3-4 heft uboda.

Konac

Za heftanje koristimo jedan fini konac za štopanje; on se može kasnije lagano odstraniti.

Plosnati šav za spajanje

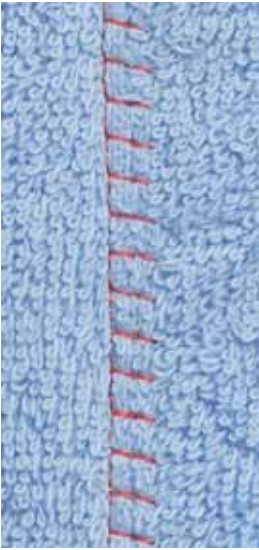

TTTTT

Stopica sa povratnim transportom br. 1

Stretch-endlani bod br. 13

Idealno za florirane ili debele materijale kao frotir, filc ili koža itd.

Šivanje

- Rubove tkanina postavite jednu na drugu
- Stretch-endlanim bodom šivamo uzduž ruba tkanine
- Ubod mora ubadati desno preko gornjeg ruba tkanine u donju tkaninu
- ▶ Jako plosnati, kontinuirani šav

Izjednačavanje slojeva tkanine

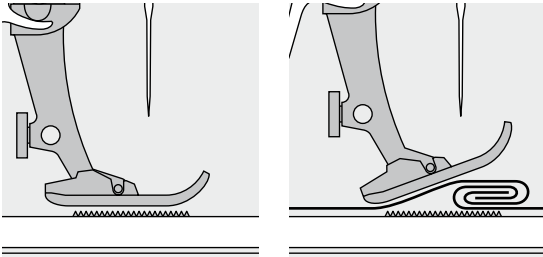

Transporter može samo normalno raditi ako na njega legne vodoravno šivaća stopica.

Ako šivaća stopica stoji «koso» na jednom debelom mjestu na šavu, onda transporter ne može grabiti tkaninu. Šivaća tkanina onda zapinje.

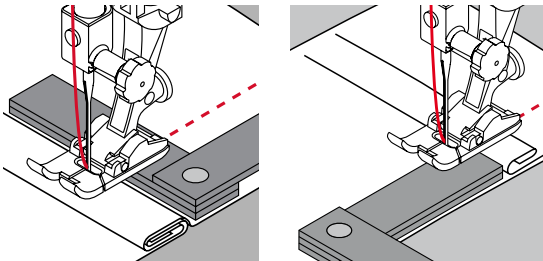

Za izjednačavanje visine šava ovisno o potrebi, polegnemo iza igle i ispod šivaće stopice dvije ili tri pločice za izjednačavanje visine.

Za izjednačenje visine šava potrebno je postaviti prije šivaće stopice jednu ili više pločica sa desne strane šivaće stopice sve do same igle. Tako dugo šivati dok čitava šivaća stopica ne prođe debeli dio šava i zatim odstranimo pločice.



Igleni stop dolje.

Šivanje uglova

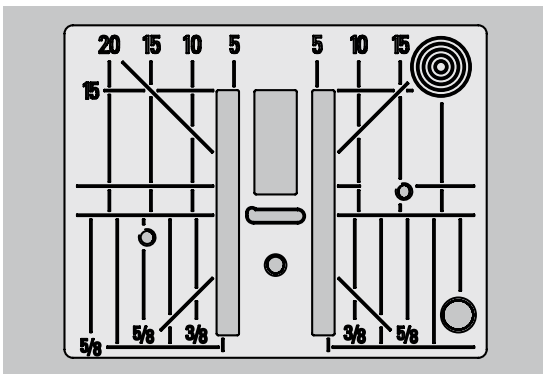

Kroz širinu ubodne rupice leže dosta na široko vanjski redovi transportera.

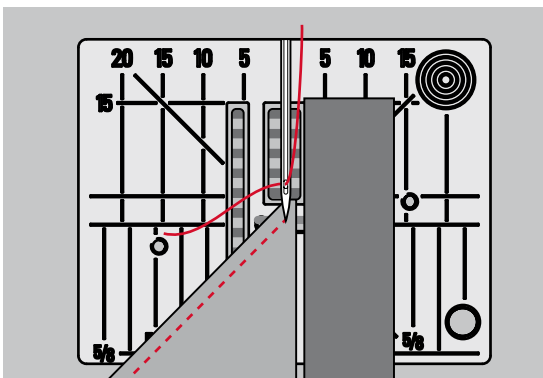

Kod šivanja uglova se šivaća tkanina manje transportira, zato jer samo jedan dio šivaće tkanine leži na transporteru.











Bočno, sa desne strane šivaće stopice, gusto prema šivaćem rubu postavljamo jednu, dvije ili tri pločice za visinsko izjednačavanje.

► Tkanina se ravnomjerno transportira



Igleni stop dolje.

Pregled rupica

 51	Ravna rupica Za fine do srednje teške materijale; košulje, haljine, hlače, posteljina itd	 59	Ravan bod-rupica Program za predštepavanje rupica, za ručke na torbama, za pojačavanje rupica, specijalno za rupice u koži i umjetnoj koži
 52	Uska ravna rupica Za lagane do srednje teške materijale; bluze, odjeća, odjeću za djecu i bebe, ručne radove	 60	Program za našivanje gumba Našivanje gumba sa 2 i 4 rupice
 53	Stretch rupica Za sve viskoelastične jersey materijale iz pamuka, vune, svile i sintetike	 61	Omća sa kratkim cikcakom * Kao otvor u čipki i uskim trakama; za dekorativne radnje
 54	Okrugla rupica Za srednje teške materijale; odjeću, jakne, mantile, odjeću za kišu	 62	Omća sa ravnim bodom Kao otvor u čipki i uskim trakama; za dekorativne radnje
 56	Okasta rupica Za teške, neelastične materijale; jakne, mantile, odjeću za slobodno vrijeme	 63	Heirloom-rupicu Za fine do srednje teške pletene materijale; bluze, haljine, casual odjeća, posteljina

Rupice-važne napomene

Rupice su praktični zatvori, koji se mogu koristiti i u dekorativne svrhe.



- Pritisnimo «povratak»-tipku
- Pomoću «navigacijskih»-tipki biramo «rupice»-polje
- Potvrdite pomoću «OK»-tipke
- Pomoću «direktan izbor»-tipki biramo željenu rupicu

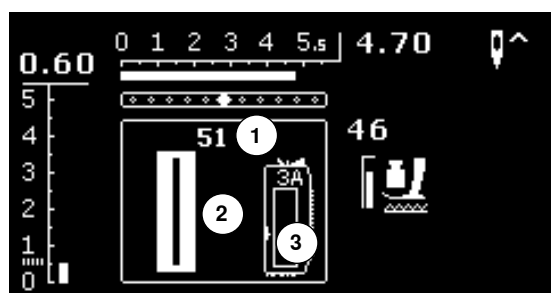

Na ekranu se prikazuje:

- 1 Broj rupice
- 2 Simbol rupice
- 3 Prikaz šivaće stopice

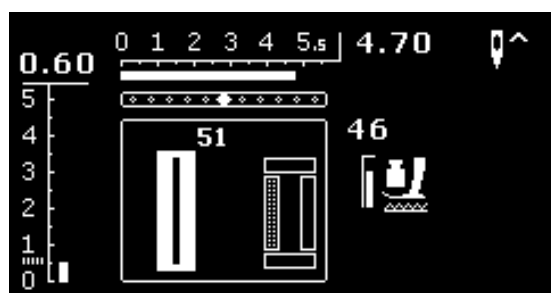

Kod početka šivanja se na mjestu prikaza šivaće stopice prikaže redosljed šivanja rupice.

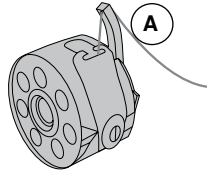

Napetost konca kod rupica

- Donji konac udijevamo u rupicu na nosiću čahure **A**
- ▶ Dolje je povećana napetost konca
- ▶ Time postizemo sa gornje strane rupice jednu laganu izbočinu



Jedan dodatni končani umetak pojačava i uljepšava izgled rupice (pogledajte stranicu 54).

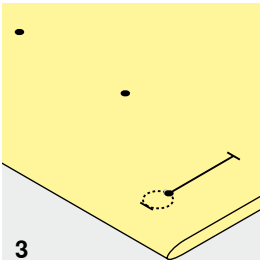
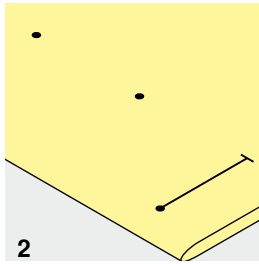
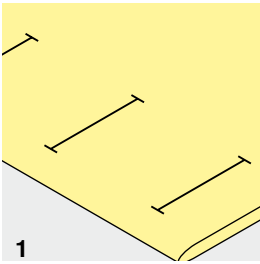

1 Označiti manualne rupice

- Duljinu rupice označavamo savki puta na željenom mjestu
- Koristite stopicu za šivanje rupica/-nožicu br. 3 **/**

2 Označiti manualne rupice

- Jednu rupicu označimo u cijeloj duljini
- ▶ Nakon šivanja prve rupice se programira njena duljina
- Za sve daljnje rupice se označava početna točka
- Koristimo stopicu za šivanje automatskih rupica br. 3A

3 Označimo okastu rupicu

- Označimo samo duljinu Satin boda
- ▶ Duljina oka se dodatno šiva
- ▶ Nakon šivanja prve rupice se programira njena duljina
- Za sve daljnje rupice se označava početna točka
- Koristimo stopicu za šivanje automatskih rupica br. 3A

Šivaća proba

- Uvijek šivamo jednu probnu rupicu na istovjetnom materijalu i
- Koristimo isti umetak
- Birajte istu vrstu rupice
- Rupicu šivajte u istom smjeru tkanine (u smjeru po duljini ili širini)
- Izrežite rupicu
- Gurnite gumb kroz rupicu
- Ako je potrebno, izvršite ispravak duljine rupice

Promjena širine omće:

- Promjena širine boda

Promjena duljine boda

Promjena ubodne duljine djeluje na obje dužine rupice.

- ▶ Gušće ili dalje

Nakon promjene ubodne duljine.

- Novo programiranje duljine rupice



Ako rupicu moramo šivati poprečno šivaćem rubu, preporučljivo je koristiti se pločicom za visinsko izjednačavanje (dodatni pribor). Pločicu za visinsko izjednačavanje postavljamo sa stražnje strane između šivaće tkanine i klizne stopice, sve do zadebljanja i gurnemo prema naprijed.

Za šivanje rupica u teškim materijalima preporučljivo je koristiti se pomagalom u transportu (dodatni pribor). Ona se može skupa koristiti sa kliznom stopicom za šivanje rupica br. 3A.

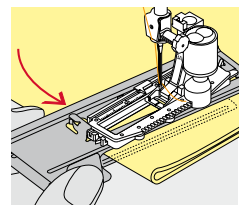
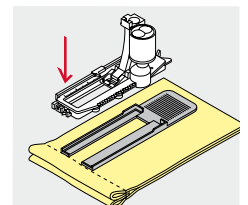

Umetak



- Jedan umetak podržava čvrstoću i stabilnost jedne rupice
- Umetak morate birati prema svojstvima materijala

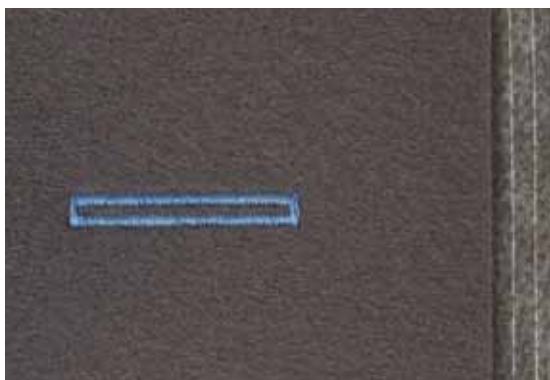

- Kod debelih ili vunastih materijala možemo podmetnuti flizelin
 - ▶ Šivaća tkanina se time bolje transportira

Končani umetak

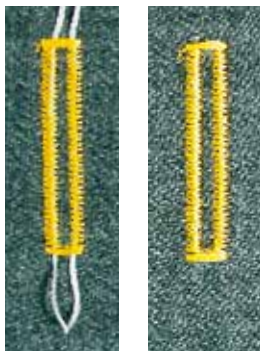

Sveukupno

- Jedan končani umetak pojačava i proljepšava izgled rupice
- Končana petlja leži na kraju gotovo sašivene rupice = mjesta našivanja gumba
- Polegnite šivaću tkaninu ispod šivaće stopice

Idealni končani umetak

- Perl konac br. 8
- Jaki konac za ručni rad
- Fini konac za heklanje

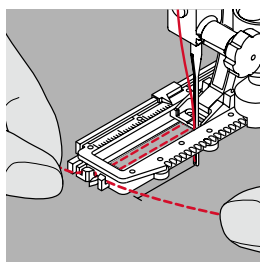
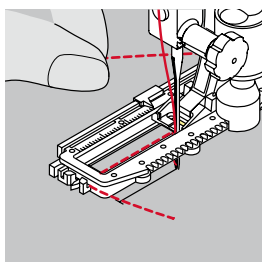

Končani umetak sa stopicom za šivanje automatskih rupica br. 3A

- Podignite kliznu stopicu za šivanje rupica
- Iglu ubodite prije početka rupice
- Vodite končani umetak desno ispod stopice za šivanje rupica
- Konac polegnite sa stražnje strane rupice preko nosića
- Končani umetak povucite lijevo ispod stopice prema naprijed
- Končane krajeve povucite u utore za držanje
- Spustite kliznu stopicu za šivanje rupica

Šivanje

- Rupicu šivamo na uobičajeni način
- Končani umetak **ne** držimo
- ▶ Končani umetak se prešiva preko cijele rupice

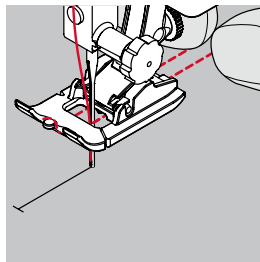
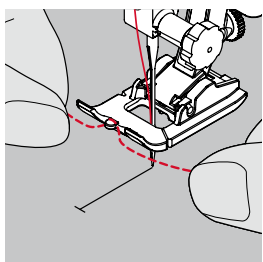

Končani umetak sa stopicom za šivanje rupica/nožicom br. 3 */**

- Podignite stopicu za rupice
- Iglu ubodite prije početka rupice
- Končani umetak objesite preko srednje izbočine na stopici za šivanje rupica (napred)
- Oba kraja končanog umetka povlačimo ispod stopice za šivanje rupica i povlačimo unazad
- Po jedan končani umetak polegnemo u jedan utor ispod nožice
- Spustite stopicu za rupice

Šivanje

- Rupicu šivamo na uobičajeni način
- Končani umetak **ne** držimo
- ▶ Končani umetak se prešiva preko cijele rupice

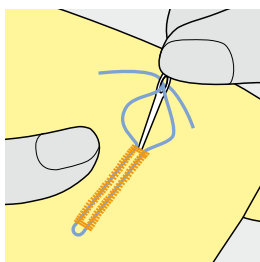

Učvrstite končani umetak

- Povucite končanu petlju, sve dok petlja nestane u omći
- Končani završetak povucite na stražnju stranu (pomoću ručne igle za šivanje)
- Zavežite u čvor ili prošijte



Prije nego izrežemo rupicu

Kao dodatnu sigurnost kod omće ubadamo sa svake strane po jednu iglu.

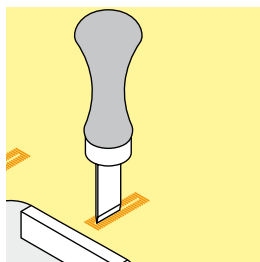
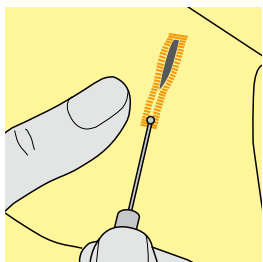

Izrežite rupicu sa paralicom

- Rupicu izrežujemo sa oba kraja prema sredini

Rupicu izrežujemo sa alatom za izrezivanje rupice (dodatni pribor)

- Polegnite rupicu ispod jednog komada drveta
- Postavite nožić za rezanje rupice u sredinu rupice
- Alat za rezanje rupice gurnemo rukom prema dolje i pritisnemo

Balans

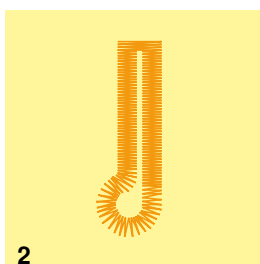
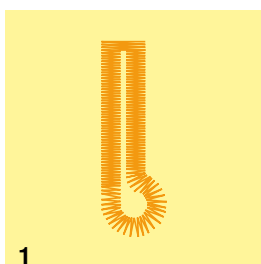

Balans kod automatskih i manualnih rupica

Kod automatskih i manualnih rupica, balans djeluje istovremeno na oba dvije omće, pošto se šivaju u istom smjeru.

Oko ili krug se balansira na slijedeći način:

- Ravne bodove šivamo prema naprijed dok
- ▶ Šivaći stroj ne prijeđe na oko ili krug
- Zaustavimo šivaći stroj
- Pritisnimo «balans»-tipku
- ▶ Prikaže se balans-ekran



- 1** Oko je povučeno u desno
- Pritisnimo lijevu «navigacijsku»-tipku
 - ▶ Oko se u lijevo ispravlja
- Šivaća proba!

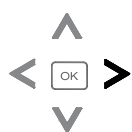

- 2** Oko je povučeno u lijevo
- Pritisnimo desnu «navigacijsku»-tipku
 - ▶ Oko se u desno ispravlja
- Šivaća proba!



Balans nakon šivanja rupice vratimo u normalni položaj. (pogledajte stranicu 36)

Ravna- i Stretch rupica sa mjerenjem duljine, automatski



Stopica za šivanje automatskih rupica br. 3A

Ravna- i Stretch rupica automatska br. 51, 52, 53

Kod upotrebe stopice za šivanje automatskih rupica br. 3A se dužina automatski mjeri preko leće na stopici = uspješno dupliciranje i automatsko prebacivanje kod maksimalne dužine.

Priprema

- Birajte željenu rupicu
- Na ekranu se prikazuje:
 - ▶ Birani broj rupice
 - ▶ Stopica za šivanje automatskih rupica br. 3A



Klizna stopica mora polegnuto ležati na materijalu! Ako klizna stopica leži na preklopu, onda se dužina ne može precizno odmjeriti.



1

Programiranje rupice

- 1 ■ Šivamo prvu dužinu prema naprijed
- Zaustavimo šivaći stroj
- Pritisnemo «šivanje unazad»-tipku
 - ▶ «auto» se prikazuje na ekranu
 - ▶ Duljina rupice je programirana

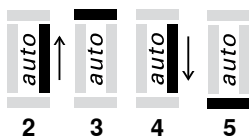

2

3

4

5

Šivaći stroj šiva automatski:

- 2 Ravni bodovi unazad
- 3 Prva omća
- 4 Drugu dužinu šivamo prema naprijed
- 5 Drugu omću i zašivne ubode
 - ▶ Šivaći stroj se zaustavlja i postavlja automatski na početak rupice

Automatika-rupice

- Sve daljnje rupice se šivaju automatski u istoj dužini bez pritiska na «unazad»-tipku
- Programirane rupice memoriramo u dugotrajnu memoriju (pogledajte str. 58)
- Pritisnite «clr»- tipku
 - ▶ Programiranje se briše



Točno dupliciranje

Programirane rupice postaju jednako duge i lijepe.

Brzina šivanja

- Šivanje sa smanjenom brzinom optimira rezultat
- Sve rupice šivajte istom brzinom kako bi imali ravnomjerni gusti Satin bod

Okaste- i okrugle rupice automatski



Stopica za šivanje automatskih rupica br. 3A

Okaste- i okrugle rupice automatski br. 54, 56

Priprema

- Birajte željenu rupicu
- Na ekranu se prikazuje:
 - ▶ Birani broj rupice
 - ▶ Stopica za šivanje automatskih rupica br. 3A



Klizna stopica mora polegnuto ležati na materijalu! Ako klizna stopica leži na preklopu, onda se duljina ne može precizno odmjeriti.



Programiranje rupice

- 1 ■ Ravan bod šivamo prema naprijed
- Zaustavimo šivaći stroj
- Pritisnemo «unazad»-tipku
- ▶ «auto» se prikazuje na ekranu
- ▶ Duljina rupice je programirana

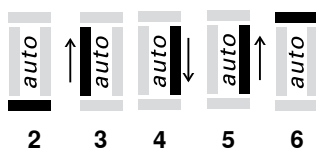

Šivaći stroj šiva automatski:

- 2 Oko
- 3 Prva duljina unazad
- 4 Ravni bodovi naprijed
- 5 Druga duljina unazad
- 6 Omča i ubodi zašivanja
 - ▶ Šivaći stroj se zaustavlja i postavlja automatski na početak rupice

Automatika-rupice

- Sve daljnje rupice se šivaju automatski u istoj duljini bez pritiska na «unazad»-tipku
- Programirane rupice memoriramo u dugotrajnu memoriju (pogledajte str. 58)
- Pritisnite «clr»- tipku
- ▶ Programiranje se briše



Točno dupliciranje

Programirane rupice postaju jednako duge i lijepe.

Duplo šivanje okastih rupica

- U debelim tkaninama možemo okaste rupice duplo prešivati, pri tome se u prvom šivanju rupice koristi veća duljina boda
- Nakon šivanja prve rupice pomiče se šivača tkanina
- Duljinu boda manualno postavljamo unazad i šivamo ponovno rupicu

Heirloom-rupica

Stopica za šivanje automatskih rupica br. 3A

Heirloom rupica br. 63

Priprema

- Biranje rupice
- Na ekranu se prikazuje:
 - ▶ Birani broj rupice
 - ▶ Stopica za šivanje automatskih rupica br. 3A

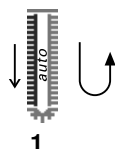

Programiranje rupice

- 1 ■ Šivamo prvu duljinu prema naprijed
- Zaustavimo šivaći stroj
- Pritisnemo «unazad»-tipku
 - ▶ «auto» se prikazuje na ekranu
 - ▶ Duljina rupice je programirana

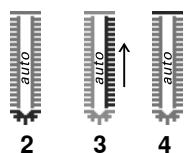

Šivaći stroj šiva automatski:

- 2 Krug
- 3 Druga duljina unazad
- 4 Omća i ubodi zašivanja
 - ▶ Šivaći stroj se zaustavlja i postavlja automatski na početak rupice

Automatika-rupice

- ▶ Sve daljnje rupice se šivaju automatski u istoj duljini bez pritiska na «unazad»-tipku
- Programirane rupice memoriramo u dugotrajnu memoriju
- Pritisnite «clr»-tipku
- ▶ Programiranje se briše

Rupica u dugotrajnoj memoriji

Zapamtiti programiranu rupicu u dugotrajnoj memoriji

- Programiranje rupice
- Pritisnite «OK»-tipku
- ▶ Rupica je postavljena u dugotrajnu memoriju
- ▶ «mem» se prikaže

Izbor jedne memorirane rupice

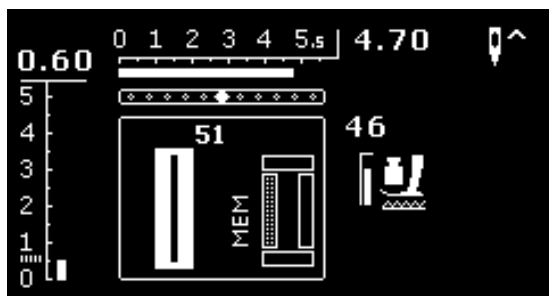

Programirane rupice mogu se u svako doba pozvati, iako šivaći stroj isključite sa naponske mreže.

- Birajte željenu vrstu rupice
- Šivajte programiranu rupicu
 - ▶ Možemo memorirati samo jednu duljinu rupice prema vrsti rupice
- Ako se potvrdi sa «OK» jedna nova duljina rupice, onda se briše prethodna duljina

Manualne rupice (sve vrste rupica)



Manualne rupice se koriste za šivanje prve rupice ili za popravak postojeće rupice.

Broj stupnjeva ovisi o odabranoj vrsti rupice.

Manualna rupice se ne da memorirati.

Stopica za šivanje rupica/-nožica br. 3 */**

Priprema

- Birajte željenu rupicu

Na ekranu se prikazuje:

- Birani broj rupice
- Stopica za šivanje automatskih rupica br. 3A

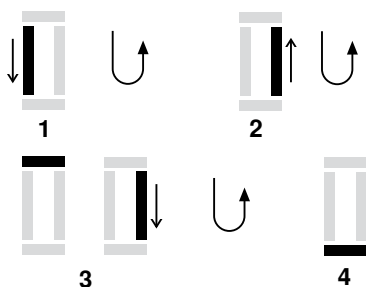

Šivanje manualne ravne rupice

- 1 ■ Duljinu šivamo do duljinske oznake prema naprijed
 - Zaustavimo šivaći stroj
 - Pritisnemo «unazad»-tipku
- 2 ■ Ravan bod šivamo prema naprijed
 - Šivaći stroj zaustavljamo na visni prvog uboda (početak rupice)
 - Pritisnemo «unazad»-tipku
- 3 ■ Omća gore i šivamo drugu duljinu
 - Zaustavimo šivaći stroj
 - Pritisnemo «unazad»-tipku
- 4 ■ Šivamo omću dolje i zašivne ubode

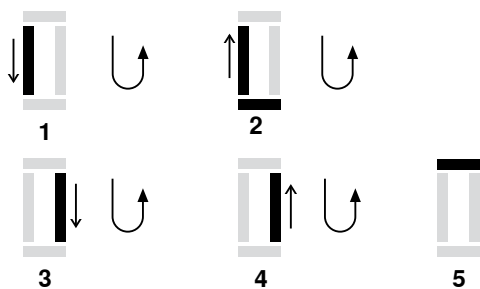

Šivanje manualne okaste- i ravne rupice

- 1 ■ Šivamo ravne ubode do markirne oznake prema naprijed
 - Zaustavimo šivaći stroj
 - Pritisnemo «unazad»-tipku
- 2 ■ Šivamo oko i prvu duljinu unazad
 - Šivaći stroj zaustavljamo na visni prvog uboda (početak rupice)
 - Pritisnemo «unazad»-tipku
- 3 ■ Ravan bod šivamo prema naprijed
 - Šivaći stroj zaustavljamo u visini oka
 - Pritisnemo «unazad»-tipku
- 4 ■ Drugu duljinu šivamo unazad
 - Šivaći stroj zaustavljamo na visni prvog uboda (početak rupice)
 - Pritisnemo «unazad»-tipku
- 5 ■ Šivamo omću dolje i zašivne ubode



Obje duljine rupice šivamo sa istom brzinom.

Program za našivanje gumba

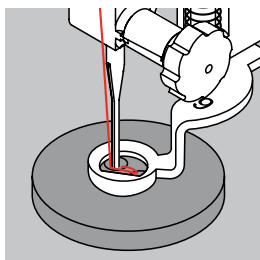

Stopica za štopanje br. 9 */**

Stopica za našivanje gumba br. 18 */**

Program za našivanje gumba br. 60

Našivanje gumba sa 2 i 4 rupice.

Našivanje gumba

Gumbi kao dekoracije se našivaju bez «vratne visine».

«Vratna visina» (= razmak između gumba i tkanine) može se prema želji podešavati sa stopicom br. 18.

Našivanje gumba sa stopicom za štopanje br. 9*/**

- Birajte program za našivanje gumba
- Razmak između rupica provjeravamo okrećući zamašnjakom
- Ako je potrebno promjenite širinu boda
- Konce držimo prije početka šivanja
- Prve zašivne ubode šivamo u lijevu rupicu
- Šivanje programa za našivanje gumba
- ▶ Šivaći stroj se zaustavlja na kraju automatski i stoji odmah na početku programa

Početni i završni konci

Konci su prethodno zašiveni.

Za bolju stabilnost

- Na oba donja konca povlačimo sve dok završeci gornjih konaca ne budu vidljivi sa stražnje strane
- Konce izvlačimo i dodatno učvorimo
- Konce odrežemo unazad

Našivanje gumba sa stopicom za štopanje br. 18*/**

- Pomoću vijka na stopici podešavamo željenu «visinu vrata»
- Birajte program za našivanje gumba i radite kao kod stopice za štopanje br. 9 */**

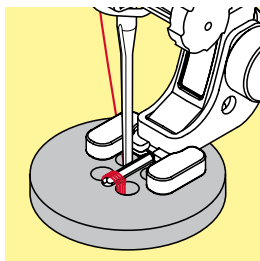

Našivanje gumba sa 4-rupice

- Sa programom za našivanje gumba prvo šivamo preko prednjih rupica
- Pažljivo gurnemo gumb prema naprijed
- Sa programom za našivanje gumba zatim šivamo preko stražnjih rupica



Za bolju stabilnost možemo program za našivanje gumba koristiti duplo, odnosno dva puta redom.

Program za šivanje omći



Stopica sa povratnim transportom br. 1

Omća sa malim cikcakom br. 61 *

Omća sa ravnim bodom br. 62

Šivanje omće

- Biranje omće
- Tkaninu smjestite ispod šivaće stopice i šivate program za omće
- ▶ Šivaći stroj se zaustavlja na kraju automatski i stoji odmah na početku programa za omće

Otvoriti omće

- Pomoću kliješta ili sličnog alata



Okrugli oblik omće izjednačavamo ako je potrebno pomoću balansa.
Omću šivamo dva puta zaredom ako želimo postići bolju stabilnost.

Biranje dekorativnog boda



- Pritisnimo «povratak»-tipku



- Pomoću «navigacijskih»-tipki biramo «dekoracijski bod»-polje
- Potvrdite pomoću «OK»-tipke

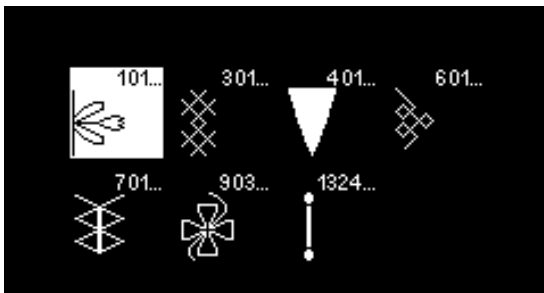

- ▶ Na ekranu se prikazuje pregled kategorija
- Pomoću «navigacijskih»-tipki biramo željenu kategoriju
- Potvrdite pomoću «OK»-tipke
- ▶ Željena kategorija je aktivirana
- Birajte željenu ubodnu mustru
- Potvrdite pomoću «OK»-tipke

Primjena

Ovisno o vrsti materijala dolaze bolje do vrijednosti jednostavniji ili zahtjevniji dekorativni bodovi.

- Dekorativni bodovi, koji su programirani sa jednostavnim ravnim bodom, djeluju posebno dobro na laganim materijalima, npr. dekorativni bod br. 101
- Dekorativni bodovi, koji su programirani sa trostrukim ravnim bodom ili manje Satin bodovima, djeluju posebno dobro na srednje teškim materijalima, npr. dekorativni bod br. 615
- Dekorativni bodovi, koji su programirani sa Satin bodovima, djeluju posebno dobro na teškim, npr. dekorativni bod br. 401



Kategorije

- Kat. 100 = Prirodni bodovi
- Kat. 300 = Križni bodovi
- Kat. 400 = Satin bodovi
- Kat. 600 = Geometrijski bodovi
- Kat. 700 = Heirloom bodovi
- Kat. 900 = Mladenački bodovi
- Kat. 1300 = Quilt bodovi



Perfektna ubodna slika

- Koristite istu boju konca za gornji i donji konac
- Šivaću tkaninu sa stražnje strane pojačajte sa jednim umetkom
- Kod floriranih ili frotir materijala (npr. vuna, samt, itd.) dodatno postavljamo sa gornje strane jednu vodu otopivu podlogu, koja se nakon šivanja daje lagano odstraniti

Pregled Quilt bodova

Stoje Vam na raspolaganju različite ubodne mustre, koje su specijalne namjene za Quiltanje, za Patchwork ili za apliciranje.

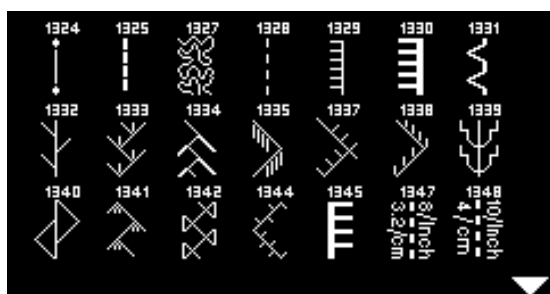

- Pritisnimo «povratak»-tipku
- Pomoću «navigacijskih»-tipki biramo «dekoracijski bod»-polje
- Potvrdite pomoću «OK»-tipke
- ▶ Na ekranu se prikazuje pregled kategorija
- Biramo kategoriju Quilt bodovi
- Potvrdite pomoću «OK»-tipke
- Birajte željenu ubodnu mustru

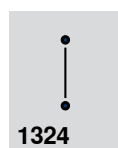

Quilting program zašivanja



Feder ubod

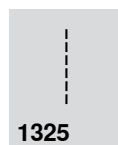

Quilt bod/ravni bod *



Varijacije Feder uboda
1333-1338 * (djelomično)



Stippling ubod

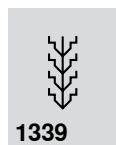

Dekorativne Quilt ubod varijacije
1339-1342, 1344-1345 * (djelomično)

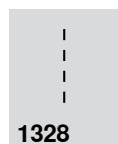

Quilt bod/ručni bod

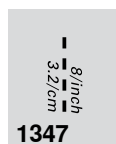

Quilt bod/ručni bod varijacije *
1347-1348

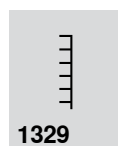

Pariser ubod

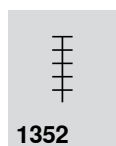

Pariser ubod (dual)

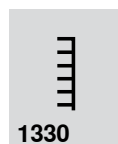

Dvostruki Pariser ubod

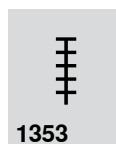

Dvostruki Pariser ubod (dual) *

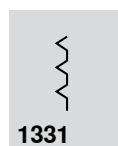

Slijepi bod (uski)



Satin bod

Quilt bod/ručni bod

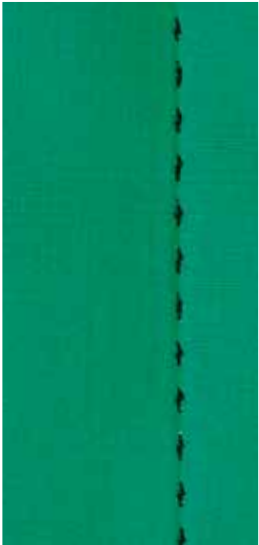

10/inch
4/cm
8/inch
2/cm

Stopica sa povratnim transportom br. 1

Quilt bod/ručni bod br. 1328, 1347 *, 1348 *

Za sve materijale i radnje, koje moraju izgledati kao «ručni rad».

Konac

- Gornji konac = Monofil konac
- Donji konac = konac za štikanje

Šivaća proba

- ▶ Donji konac može se povući prema gore sa većom gornjom napetosti konca
- **Uključeno** ubod je vidljiv (donji konac)
- **Uključeno** ubod je nevidljiv (Monofil konac) = efekat ručnog boda

Gornja napetost konca

Ovisno o tkanini povećavamo sa 6-9 napetost gornjeg konca.

Balans

Ako je potrebno, onda uskladimo ubod sa balansom.



Perfektni ugao

- Pritisnimo «igleni stop»-tipku, igla u donji položaj, pritisnimo «karj mustre/ponavljanje mustre»-tipku, okrećemo šivaću radnju
- Kod okretanja treba paziti, da se tkanina ne izvitoperi

Monofil konac puca

- Smanjiti brzinu šivanja
- Malo smanjiti gornju napetost konca

Slobodno-ručno Quiltanje



Stopica za štopanje br. 9 */**

Ravni bod br. 1

Slobodno-ručno Quiltanje

Za sve Quilting radnje, koje se slobodno-ručno vode.

Priprema

- Quilting gornju stranu, vatirani uložak i Quilting donju stranu dobro postavite jednu na drugu a možda i heftajte
- Koristite klizni stol
- Koristite koljenar
- Spustiti transporter

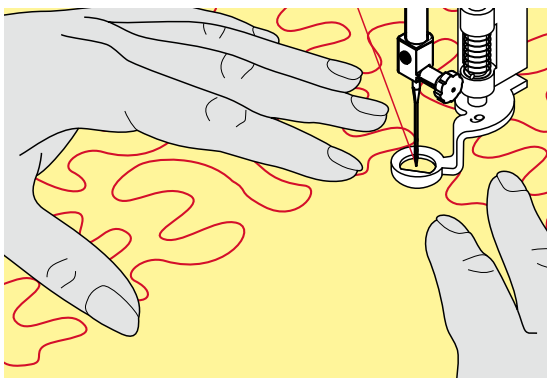

Držati šivaću tkaninu

- Objeručke držati šivaću radnju kao da radimo sa jednim okvirom



Quilting rukavice sa gumiranim dlanovima olakšavaju vođenje šivaće tkanine.

Quiltanje jedne mustre

- Quiltamo sa sredine na prema van
- Šivaću radnju vodimo sa laganim, okruglim pokretima u svim smjerovima, sve dok ne nastane željena mustra

Mäander Quiltanje

- U ovoj tehnici se pune čitave površine sa Quilting ubodima
- Pojedinačne Quilt linije su okrugle i nikada se ne prekrizuju



Slobodno-ručno Quiltanje i štopanje

Obje tehnike baziraju se na istom principu slobodnog pokretanja.

Loša ubodna slika

- Ako konac leži sa gornje strane, šivaću tkaninu vodimo sporije
- Ako se stvaraju čvorići sa stražnjeg dijela tkanine, šivaću tkaninu vodimo brže

Monofil konac puca

Smanjimo brzinu rad i/ili smanjimo napetost gornjeg konca.

Konac puca

Šivaću tkaninu vodimo jednomjernije.

Quiltanje sa BSR *



BSR-funkcija

BSR-šivaća stopica reagira na pokret šivaće radnje koja se nalazi ipod stopice i pokreće time brzinu šivaćeg stroja sve do maksimuma. Pri tome vrijedi: što se šivaća radnje brže pokreće to je veća brzina šivaćeg stroja.

Ako šivaću radnju pre brzo pokrećete, začuje se jedan akustični signal, naravno ako ste prethodno uključili biper (pogledajte stranicu 68).

PAŽNJA!

Tako dugo dok BSR-šivaća stopica svijetli crvene boje, ne smiju se odvijati radnje kao udijevanje, zamjena igle i slično, jer se kod slučajnog transporta materijal igla pomiče! Bez transporta materijala se BSR-modus isključuje nakon ca. 7 sek., crveno svijetlo se gasi.

Molimo pripazite na sigurnosne napomene!

Sa aktiviranjem BSR-funkcije šivaći stroj šiva trajno sa jednim malim okretajem (modus 1, standardno) ili kada se šivaća tkanina pomiče (modus 2).

BSR-funkcija sa ravnim bodom br. 1

Ova funkcija dozvoljava, pomoću BSR-šivaće stopice, slobodno ručno Quiltanje (šivanje) sa ravnim bodom i jednom duljinom boda po izboru do 4 mm.

Podešena duljina boda postaje neovisna od pokreta šivaće tkanine, unutar jedne određene brzine, sačuvana.

BSR-funkcija sa cik-cak bodom br. 2

Cik-cak bod se koristi kod npr. oslikavanja sa koncem. Podešena duljina boda ostaje sačuvana kod šivanja sa cik-cakom **ne**, ali BSR-funkcija pojednostavljuje primjenu.

Postoje dva različita BSR-modusa

- **BSR 1-modus** je standardan i aktivan
- Šivaći stroj radi sa trajno malim okretnim brojem, tako dugo dok ne pritisnete nožni reostat ili «start/stop»-tipku
- Pokretanje tkanine koju šivamo daje šivaću brzinu
- Kroz kontinuirani igleni pokret moguće je zašivanje na licu mjesta za vrijeme dok Quiltanja, bez da pritisnemo neku dodatnu tipku
- **BSR 2-modus** aktivira se sa pritiskom «BSR»-tipke (pogledajte stranicu 29)
- Šivaći stroj se pokreće samo onda, kada pritisnemo na nožni reostat ili na «start/stop»-tipku i ravnomjerno vodimo šivaću tkaninu
- Pokretanje tkanine koju šivamo daje šivaću brzinu
- Za zašivanje moramo pritisnuti «funkcija zašivanja»-tipku
- Sa ponovnim pritiskom na «BSR-tipku uključujemo ponovno modus 1



Za što ravnomjerniji početak šivanja (1. ubod) moramo pritisnuti nožni reostat i istovremeno pokretati šivaću radnju. To isto vrijedi za šivanje šiljaka/vrhova i štepanja unutar jedne okrugle forme.

Ako napuštamo BSR-funkciju i kasnije ponovno uključujemo onda postaje aktivna zadnje biran BSR-modus, iako smo u međuvremenu isključili šivaći stroj.

Kod prekoračenja jednog brzinskog područja ne možemo sačuvati ravnomjernu duljinu uboda.

Moramo paziti, da se leća sa donje strane BSR-stopice uvijek čista (bez otisaka prstiju itd.). Leću i kućište periodično čistimo sa mekanom, lagano vlažnom krpicom.

Priprema

- Spustiti transporter
- Pritisak na šivaću stopicu smanjujemo ovisno o materijalu i debljini materijala
- Koristite klizni stol
- Koristite koljenar

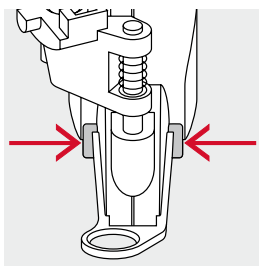

Odstranite šivaću nožicu

- Obje tipke pritisnite skupa
- Šivaću nožicu povlačite prema dolje iz vodilice

Učvrstiti donji dio stopice

- Željenu nožicu postavljamo u vodilicu prema gore sve kod ne ulegne

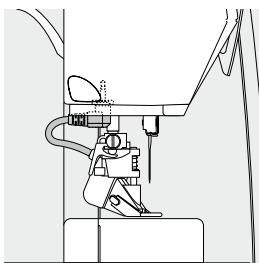

- Montiramo BSR-šivaću stopicu na šivaći stroj
- Kabelski utikač utaknemo u predviđeni priključak

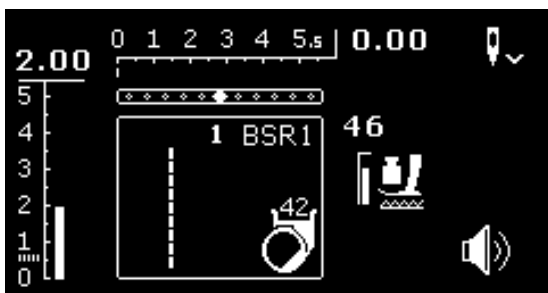

- ▶ BSR-ekran se automatski otvara
- ▶ Ravan bod je aktivan
- ▶ BSR 1-modus je aktiviran
- Pomoću «direktan izbor»-tipke biramo cik-cak ili ponovno ravni bod

- Podesimo željenu duljinu boda
 - Standardna postavka iznosi 2 mm
 - Kod malih figura i Stipplingu preporučljivo je, duljinu boda skratiti na 1-1.5 mm

Funkcije u BSR-modusu

Igljeni stop prema dolje (standardno)

- ▶ U BSR-ekranu prikazuje se strelica prema dolja
- ▶ Šivaći stroj se zaustavlja sa iglom prema dolje, odmah pri oslobađanju noge sa nožnog reostata

Igljeni stop prema gore

- Pritisnite duže «igleni stop»-tipku
- ▶ Strelica prikazuje prema gore
- ▶ Šivaći stroj se zaustavlja sa iglom prema gore, odmah pri oslobađanju noge sa nožnog reostata

Iglu podignite-/spustite

- Pritisnite «igleni stop»-tipku
- ▶ Iglu postavljamo prema gore- ili dolje

Zašivanje sa «start/stop»-tipke (samo modus 1)

- Šivaću radnju smještamo ispod šivaće stopice
- Spustite šivaću stopicu
- Pritisnite dva puta «igleni stop»-tipku
- ▶ Donji konac se podiže prema gore
- Držimo gornji i donji konac
- Pritisnemo «start/stop»-tipku
- ▶ Pokreće se BSR-modus
- Šivamo 5-6 zašivnih uboda
- Pritisnemo «start/stop»-tipku
- ▶ BSR-modus se zaustavlja
- Odrežimo konce
- Pritisnemo «start/stop»-tipku
- ▶ Pokreće se BSR-modus
- Nastavljamo sa Quiltingom

Funkcija zašivanja (samo modus 2)

- Pritisnite «funkcija zašivanja»-tipku
- Pritisnimo nožni reostat ili «start/stop»-tipku

Sa pomicanjem šivaće radnje šivaju se nekoliko kratkih uboda, onda je podešena duljina boda aktivna i deaktivira se automatski funkcija zašivanja.

Beeper (akustični signal) uključiti-/isključiti

- Birajmo «setup»-program
- Pomoću «navigacijskih»-tipki biramo «BSR-Beep»-polje
- Potvrdite pomoću «OK»-tipke
- Birajte lijevo polje
- Potvrdite pomoću «OK»-tipke
- ▶ Biper ton je uključen
- Pritisnite desno polje
- Potvrdite pomoću «OK»-tipke
- ▶ Biper ton je isključen
- Pritisnite «unazad»-tipku
- ▶ Prikaže se glavni meni
- Pritisnimo «BSR»-tipku
- ▶ Prikaže se BSR-ekran (modus 1 ili 2)
- Kod uključivanja Beepera pojavljuje se signal, kada se dostigne maksimalna brzina šivaćeg stroja
- Ako napuštamo BSR-modus, onda Beeper ostavlja aktualno stanje (uključeno ili isključeno)

Pokretanje BSR-funkcije

1. Mogućnost:

BSR-funkcija preko nožnog reostata

- Umetanje nožnog reostata
- Spustimo šivaću stopicu
- Pritisnimo nožni reostat
- ▶ Pokreće se BSR-modus
- ▶ Na šivaćoj stopici se pojavljuje jedno crveno svjetlo
- Pritisnite na nožni reostat za vrijeme šivanja
- Pokretanje tkanine koju šivamo daje šivaću brzinu
- Otpustimo nogu sa nožnog reostata
- ▶ BSR-modus se zaustavlja

2. Mogućnost:

BSR-funkcija preko «start/stop»-tipke

- Spustimo šivaću stopicu
- Pritisnemo «start/stop»-tipku
- ▶ Pokreće se BSR-modus
- ▶ Na šivaćoj stopici se pojavljuje jedno crveno svjetlo
- Pokretanje tkanine koju šivamo daje šivaću brzinu
- Ponovno pritisnemo «start/stop»-tipku
- ▶ BSR-modus se zaustavlja

Isključivanje BSR-funkcije kod primjene «start/stop»-tipke

Modus 1

Ako unutar 7 sekundi ne pokrećemo tkaninu koju šivamo, onda postaje BSR-modus neaktivan i ugasi se crveno svjetlo na šivaćoj stopici.

Modus 2

Kada zaustavimo šivaću tkaninu i time prekinemo Quiltanje, onda se ovisno o iglenoj poziciji **uključeno** bude šivao jedan dodatni ubod. Pri tome šivaći stroj stane uvijek u gornjoj iglenoj poziciji, iako strelica u BSR- ekranu prikazuje prema dolje.



Držati šivaću tkaninu

- Obje ruke držimo šivaću tkaninu kao sa jednim okvirom i vodimo
- Jednoličnim pokretom (naglo kočenje ili ubrzanje) jer može doći do nešto kraćih ili dužih uboda
- Ravnomjerno vođenje (bez trzavih, naglih pokreta) daje ljepšu ubodnu sliku
- Šivaću tkaninu za vrijeme šivanja ne okrećite



Quilting rukavice sa gumiranim dlanovima olakšavaju vođenje šivaće tkanine.



Primjeri primjene:

- BSR sa cik-cak bodom br. 2
- Cik-cak bod koristimo kod npr. crtanja sa koncem
- Možemo ispunjavati prostore i time stvarati forme ili slike

Napustiti BSR-funkciju

- Izvucite utikač BSR-šivaće stopice na šivaćem stroju
- Odstranite BSR-šivaću stopicu

Abecede



- Pritisnimo «povratak»-tipku

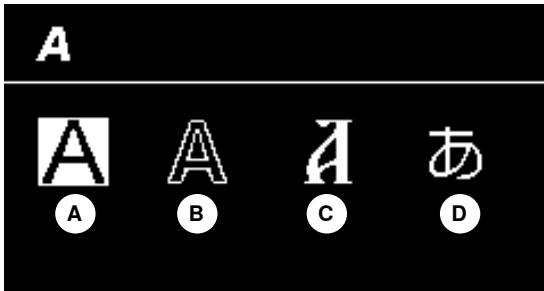

- Pomoću «navigacijskih»-tipki na glavnom ekranu biramo «abeceda»-polje
- Pomoću «OK»-tipke potvrđujemo unos
- ▶ Prikaže se abeceda-ekran sa slijedećim abecedama:
 - A Tiskano pismo
 - B Struktura pismo
 - C Čirilica
 - D Hiragana



- Pomoću «navigacijskih»-tipki biramo željenu abecedu
- Pomoću «OK»-tipke potvrđujemo unos
- ▶ Prikaže se red znakova

Kombinacijski modus/memorija

Programiranje korisnih-/dekorativnih uboda/abeceda

U kombinacijskom modus/memoriji daju se 100 ubodnih mustri, slova ili brojeva spojiti i memorirati. Memorija je jedna dugotrajna memorija. Sadržaj ostaje tako dugo zapamćen, sve dok ga koprisnik ne izbriše. Prestanak kućnog napona ili isključenje šivaćeg stroja nema utjecaja na memorijski sadržaj. Promjene u ubodnoj duljini/-širini i iglenoj poziciji mogu se u svako doba poduzeti. Pojedinačne ubodne mustre, slova ili brojke mogu se brisati ili unijeti.

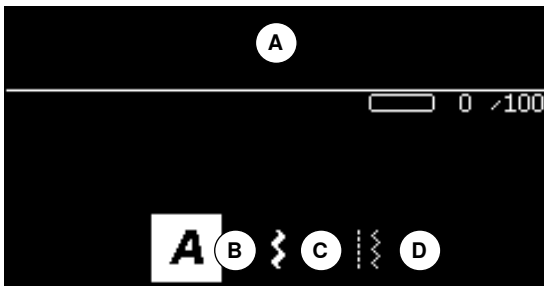

- Pritisnimo «povratak»-tipku
- Pomoću «navigacijskih»-tipki biramo «kombinacijsko»-polje
- Pomoću «OK»-tipke potvrđujemo unos

- A Editiranje-polje
- B Abecede
- C Dekorativni bodovi
- D Korisni bodovi

- Biramo odgovarajuću kategoriju i željenu ubodnu mustru
 - Pomoću «OK»-tipke potvrđujemo unos
- Ubodne mustre mogu se birati preko «direktan izbor»-tipki.

Primjena «navigacijskih»-tipki unutar kategorije ubodne mustre/abecede

- Pritisnite duže jednu od četiri «navigacijske»-tipke
 - ▶ Brzo skroliranje kroz kategorije ubodne mustre/abeceda
- Pritisnite «desnu»-tipku na kraju jedne linije
 - ▶ Aktivira se prva muštra u slijedećem redu
- Pritisnite «lijevu»-tipku na kraju jedne linije
 - ▶ Aktivira se zadnja muštra u slijedećem redu
- Pritisnite «desnu»-tipku na kraju abecede/ubodne kategorije
 - ▶ Aktivira se prva muštra abecede/ubodne kategorije
- Pritisnite «lijevu»-tipku na kraju abecede/ubodne kategorije
 - ▶ Aktivira se zadnja muštra abecede/ubodne kategorije
- ▶ Aktivira se ubodna muštra u zadnjem redu
- Pritisnite «dolje»-tipku
 - ▶ Aktivira se slovo/ubodna muštra na istoj poziciji u prvom redu
- ▶ Aktivira se slovo/ubodna muštra u prvom redu
- Pritisnite «gore»-tipku
 - ▶ Kursor se mijenja u editiranje-polje



- ▶ Prikazuju se unesene ubodne mustre/slova u editiranje-polju 1
- ▶ Kursor prikazuje, gdje se unaša birana ubodna muštra/slovo
- ▶ **Desno** od kursora se unašpa, **lijevo** od kursora se briše
- ▶ Prikaže se ubodna muštra 2 aktivne ubodne mustre
- ▶ Ako se ne može prikazati čitava kombinacija, onda se to prikazuje desno i lijevo u kombinaciji sa streličnim simbolima
- Skrolirajte kroz kombinaciju pomoću «navigacijskih»-tipki «desno/lijevo»
- ▶ Prikazu se zauzeta memorijska mjesta 3
- Pomoću «navigacijskih»-tipki «gore/dolje» mijenjamo sim ili tam između biranih kategorija u editiranje-polju

Ne mogu se programirati:

- Program zašivanja br. 5
- Program za štopanje br. 22
- Heft ubod br. 30
- Rupice
- Program za našivanje gumba br. 60
- Omće br. 61, br. 62

Šivanje kombinacije

Stvaranje kombinacije.

- Pritisnite 2x «unazad»-tipku
- ▶ Prikaže se kombinacijski modus
- Birajte «igla»-simbol
- Potvrdite pomoću «OK»-tipke
- ▶ Prikaže se šivaći ekran od kombinacijskog modusa
- Šivanje kombinacije
- Pomoću «navigacijskih»-tipki možemo skrolirati kroz kombinaciju
- ▶ Prikazana ubodna muštra može se editirati (npr.preslikati itd.)

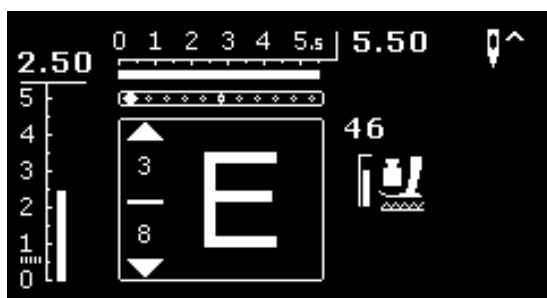

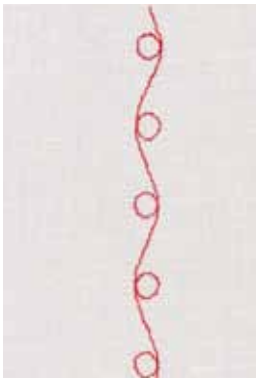
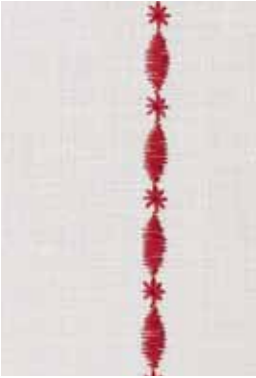

Primjer A

Šivanje prema naprijed jedne kombinacije ubodnih mustri.

- Birajte «kombinacijski modus», pogledajte stranicu 71
- Birajte dekorativne bodove
- Potvrdite pomoću «OK»-tipke
- U kategoriji 700 birajte ubodnu mustru br. 711
- Potvrdite pomoću «OK»-tipke
- Pritisnite «unazad»-tipku
- U kategoriji 400 birajte ubodnu mustru br. 407
- Potvrdite pomoću «OK»-tipke
- Pritisnite 2x «unazad»-tipku
- Birajte šivači modus
- Potvrdite pomoću «OK»-tipke
- Šivanje kombinacije

Primjer B

Kombiniranje ubodne mustre i «preslikavanje»-funkcije i šivanje prema naprijed.

- Birajte «kombinacijski modus», pogledajte stranicu 71
- Birajte dekorativne bodove
- Potvrdite pomoću «OK»-tipke
- U kategoriji 700 birajte ubodnu mustru br. 730
- Potvrdite pomoću «OK»-tipke
- Birajte ponovno ubodnu mustru br. 730
- Potvrdite pomoću «OK»-tipke
- Pritisnite 2x «unazad»-tipku
- Birajte šivači modus
- Potvrdite pomoću «OK»-tipke
- Sa «navigacijskom»-tipkom «dolje» odaberite drugu ubodnu mustru
- Pritisnite «preslikavanje»-tipku
- Pritisnite «početak mustre»-tipku
- Šivanje kombinacije



Dekorativni ubod-kombinacije sa koncem za štkanje

- Ubodna mustra djeluje bolje ispunjeno
- Za optimalne rezultate u šivanju udijevamo donji konac kroz rupicu na prstiću čahure

Kombinacije mustri na duploj tkanini

Podloga se ne sakuplja.

Kombinacije mustri na jednostrukoj tkanini

- Uvijek raditi sa (ljepljivim-) umetkom, flizelinom za štkanje ili svilenim papirom sa zadnje strane
- Nakon šivanja moramo odstraniti flizelin za štkanje ili svileni papir

Primjer C

Programiranje slova/brojeva.

- Biranje «kombinacijski modus»-polja
- Birajte željenu abecedu i unesite tekst
- Pritisnite 2x «unazad»-tipku
- Birajte šivači modus
- Pritisnite zašivanje»-tipku
- ▶ Šivači stroj zašiva na početku unesene kombinacije
- Šivanje kombinacije
- Pritisnite za vrijeme šivanja «zašivanje»-tipku
- ▶ Šivači stroj zašiva na kraju kombinacije i zaustavlja se
- Konce za napinjanje izvlačimo nakon šivanja

Korekcija kombinacije

**Brisanje cijele kombinacije**

- Pritisnimo «povratak»-tipku
- Pomoću «navigacijskih»-tipki biramo «kombinacijsko»-polje
- Potvrdite pomoću «OK»-tipke
- ▶ Prikaže se kombinacijski modus
- Biramo «brisanje»-polje
- Potvrdite pomoću «OK»-tipke
- ▶ Cijela kombinacija je obrisana

Brisanje pojedinačne ubodne mustre/slova

- Pritisnite «navigacijsku»-tipku «gore», sve dok kursor ne stoji u editiranje-polju
- Pomoću «navigacijskih»-tipki «desno/lijevo» smještamo pomoću kursora desno od brisne ubodne mustre/slova
- Pritisnite «clr»- tipku
- Ubodna muštra/slovo **lijevo** od kursora je obrisana

Unos ubodne mustre/slova

- Pritisnite «navigacijsku»-tipku «gore», sve dok kursor ne stoji u editiranje-polju
- Pomoću «navigacijskih»-tipki «desno/lijevo» smještamo kursor na željeno mjesto

Unos ubodne mustre/slova na početku jedne kombinacije.

- Kursor pomoću «navigacijske»-tipke «lijevo» smještamo pred prvu ubodnu muštru/slovo
- Pritisnimo «navigacijsku»-tipku «dolje»
- U biranoj kategoriji biramo željenu ubodnu muštru/slovo
- Potvrdite pomoću «OK»-tipke
- ▶ Ubodna muštra/slovo se unaša pomoću editiranje-polja **desno** od kursora

Napuštanje kombinacijskog modusa/memorije

- Pritisnimo «povratak»-tipku
- ▶ Prikaže se glavni ekran
- ▶ Kombinacija je memorirana

Održavanje

PAŽNJA!

Prije čišćenja ili uljenja izvucite utikač iz naponske mreže.
Za čišćenje nikad ne koristite alkohol, benzin ili druga slične nagrizajuće tekućine!



Čišćenje ekrana i šivaćeg stroja

Sa mekanom, lagano vlažnom krpom.

Područje transportera

Odstranite češće ostatke konaca ispod ubodne pločice i hvatača konca.

- Glavni prekidač postavite na «0»
- Odstranite šivaći stroj za naponske mreže
- Odstranite šivaću stopicu i iglu
- Otvorite preklopni poklopac
- Ubodnu pločicu pritisnite sa zadnje desne strane prema dolje, sve dok se ne nadigne
- Odvojiti ubodnu pločicu
- Čistite sa kistom
- Ponovno umetnite ubodnu pločicu



Čistite hvatač konca

- Glavni prekidač postavite na «0»
- Odstranite šivaći stroj za naponske mreže
- Odstraniti čahuru
- Polugu za otpuštanje pritisnimo u lijevo
- Preklopimo prema dolje crni poklopac kućišta hvatača konca
- Odstranite hvatač konca



- Očistimo kućište hvatača konca; ne koristite nikako oštre predmete
- Umetnemo hvatač konca, ako je potrebno, okrećemo zamašnjakom, sve dok tjerac hvatača konca ne dođe sa lijeve strane
- Zatvorimo crni poklopac kućišta hvatača konca, poluga mora odlučno sjesti na svoje mjesto
- Za kontrolu okrećimo zamašnjakom
- Umetnuti čahuru



Uljenje

- Glavni prekidač postavite na «0»
- Odstranite šivaći stroj za naponske mreže
- 1-2 kapi BERNINA ulja umetnemo u kućište hvatača konca
- Glavni prekidač postavimo na «I»
- Šivaći stroj pustimo raditi na prazno (bez konca)
- ▶ Šivaća tkanina se manje zamaže

Otkloniti smetnje

Sljedeće informacije bi vam trebale pomoći, da spriječite nastale smetnje na šivaćem stroju.

Provjerite:

- Donji i gornji konac ispravno naveden
- Iгла pravilno umetnuta
- Pravilna debljina igle; pogledajte stranicu tablicu igla-/konci **24**
- Igljeni vrh i tijelo igle neoštećen
- Šivaći stroj očišćen; odstranjeni ostaci konaca
- Očišćeno kućište hvatača konca
- Između pločica regulatora napetosti konaca i ispod opruge špulice nalaze ostaci konaca

Smetnje	Uzrok	Otklananje greške
Neravnomjerna ubodna slika	<ul style="list-style-type: none"> – Gornji konac je pre labav/pre jaki – Iгла je tupa ili savinuta – Iгла je slabe kvalitete – Konac slabe kvalitete – Krivi odnos igle i konca – Krivo navedeno 	<ul style="list-style-type: none"> ■ Smanjiti/povećati napetost gornjeg konca ■ Koristite novu kvalitetnu iglu (BERNINA) ■ Koristite novu kvalitetnu iglu (BERNINA) ■ Koristite kvalitetne konce (Isacord, Mettler, Gütermann...) ■ Iglu uskladite debljini konca ■ Provjera gornjeg i donjeg konca
Ispuštanje uboda	<ul style="list-style-type: none"> – Krivi igleni sistem – Iгла je tupa ili savinuta – Iгла je slabe kvalitete – Iгла je nepravilno umetnuta – Krivi igleni vrh 	<ul style="list-style-type: none"> ■ Koristite igle sistema 130/705H ■ Koristite novu kvalitetnu iglu (BERNINA) ■ Koristite novu kvalitetnu iglu (BERNINA) ■ Iglu kod umetanja u ležište gurnite čisto prema gore ■ Igljeni vrh uskladite sa strukturom šivaće tkanine
Greška u šavu	<ul style="list-style-type: none"> – Ostaci konaca između pločica regulatora napetosti konca – Krivo navedeno – Ostaci konaca ispod opruge na čahuri 	<ul style="list-style-type: none"> ■ Preklaplenu, tanku tkaninu (ne koristite vanjski rub) provlačimo između pločica regulatora napetosti konca i tako pomicati u oba smjera i obje (lijeva i desna) strane pločice ■ Provjera gornjeg i donjeg konca ■ Ostatke konaca detaljno odstranite ispod opruge
Konac je zapetljan oko davača konca	<ul style="list-style-type: none"> – Puknuće gornjeg konca 	<p>Ako je ostao konac kod jednog puknuća gornjeg konca u predjelu davača konca zapetljan, slijedimo radnju:</p> <ul style="list-style-type: none"> ■ Glavni prekidač postaviti na «0» ■ Pomoću Torx kutnog odvijača otpustimo vijak od poklopca na glavi stroja ■ Okrenemo poklopac nešto ulijevo i onda povučemo prema gore ■ Odstranimo ostatke konca ■ Postavimo nazad poklopac na glavu stroja i zavravimo vijak
Gornji konac puca	<ul style="list-style-type: none"> – Prejaka gornja napetost konca – Krivo navedeno – Nekvalitetni ili stari konac – Oštećena ubodna rupa ili vrh hvatača konca 	<ul style="list-style-type: none"> ■ Smanjite napetost gornjeg konca ■ Provjerite gornji konac ■ Koristite kvalitetne konce (Isacord, Mettler, Gütermann...) ■ Šivaći stroj odnesite u jedan BERNINA-stručni dućan

Smetnje	Uzrok	Otklananje greške
Donji konac puca	<ul style="list-style-type: none"> – Pre jaka donja napetost konca – Izbodena ubodna rupa na ubodnoj pločici – Iglja je tupa ili savinuta 	<ul style="list-style-type: none"> ■ Povećajte napetost gornjeg konca ■ Šivaći stroj odnesite u jedan BERNINA-stručni dućan ■ Koristite novu iglu
Igla puca	<ul style="list-style-type: none"> – Iglja je nepravilno učvršćena – Povlači se za šivaću tkaninu – Šivaća tkanina se povlačila kod debelih materijala – Nekvalitetan konac sa čvorićima 	<ul style="list-style-type: none"> ■ Zategnite čvrsto učvršni vijak igle ■ Ne povlačite šivaću tkaninu za vrijeme šivanja ■ Koristite ispravnu šivaću stopicu za debeli materijal (npr. Jeans stopicu br. 8), kod debelih mjesta koristite pločicu za izjednačavanje visine ■ Koristite kvalitetne konce (Isacord, Mettler, Gütermann...)
Javljanje šivaćeg stroja	<ul style="list-style-type: none"> – Ne radi ili radi sporo 	<ul style="list-style-type: none"> ■ Utikač nije do kraja utaknut ■ Glavni prekidač postaviti na «0» ■ Šivaći stroj dolazi iz hladne prostorije ■ Šivaći stroj odnesite u jedan BERNINA-stručni dućan
Poruka Assert in File	<ul style="list-style-type: none"> – Unutarnja greška u proračunu 	<ul style="list-style-type: none"> ■ Šivaći stroj ugassite i ponovno upalite

Pregled ubodnih muštri

BERNINA 530

Korisni bodovi

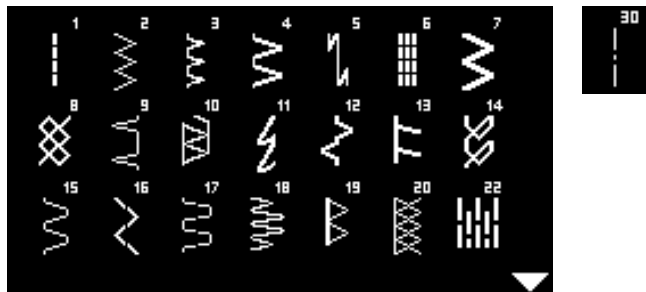

Rupice

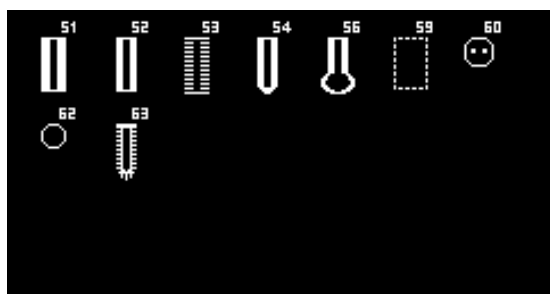

Dekorativni bodovi

Prirodni ubodi



Križni ubodi



Satin ubodi

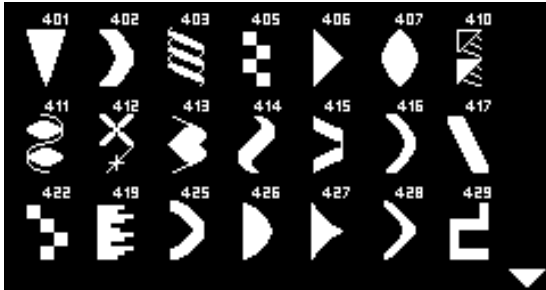

Geometrijski ubodi



Čipkasti ubodi



Mladenački ubodi

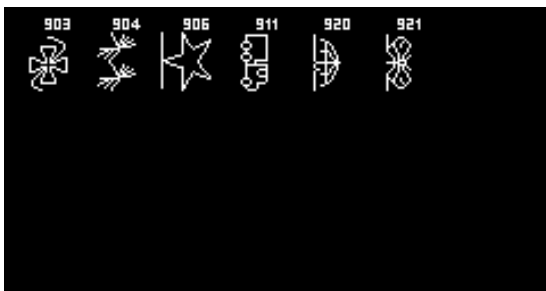

Quilt bodovi

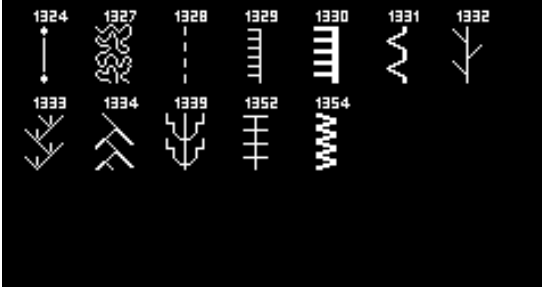

Abecede
Tiskano pismo



Struktura pismo

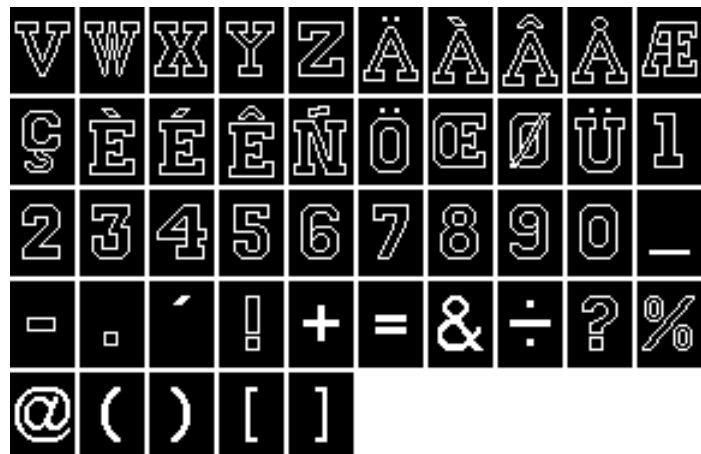

Ćirilica

А Б В Г Д Е Ё
 Ж З И Й К Л М
 Н О П Р С Т У

Ф Х Ц Ч Ш Щ Ъ Ы Ь Э
 Ю Я

Hiragana

あ い う え お か き
 く け こ さ し す せ
 そ た ち つ て と な

に	ぬ	ね	の	は	ひ	ふ	へ	ほ	ま
み	む	め	も	や	ゆ	よ	ら	り	る
れ	ろ	わ	を	ん	あ	い	う	え	お
や	ゆ	よ	つ	が	ぎ	ぐ	げ	ご	さ
じ	ず	ぜ	そ	た	ち	つ	て	ど	ば
び	ぶ	べ	ぼ	ぱ	ぴ	ぷ	ぺ	ぽ	

BERNINA 550 QE

Korisni bodovi

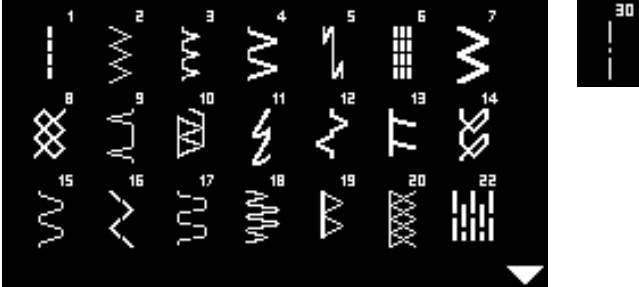

Rupice

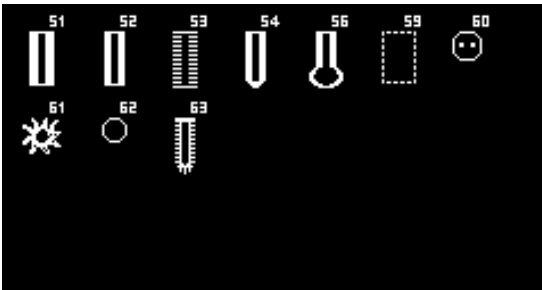

Dekoratívni bodovi

Prirodni ubodi

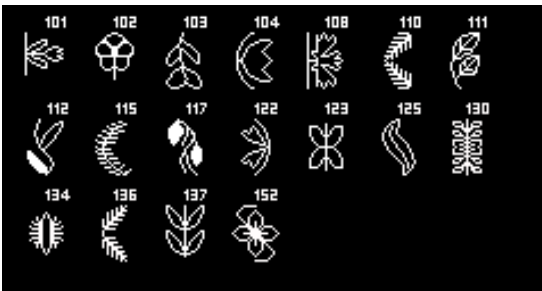

Križni ubodi

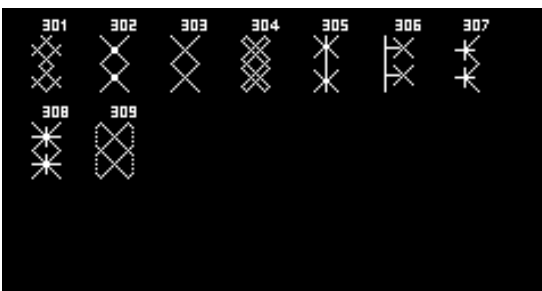

Satin ubodi

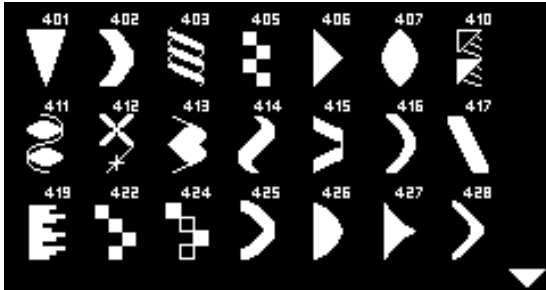

Geometrijski ubodi



Čipkasti ubodi

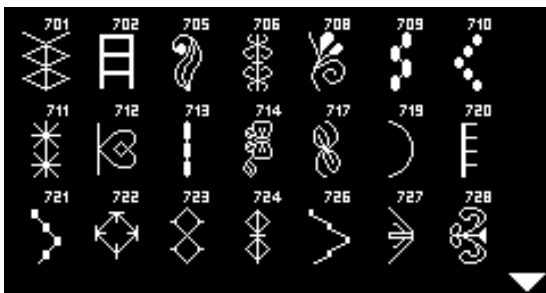

Mladenački ubodi

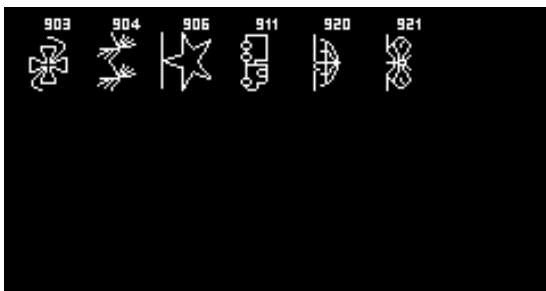

Quilt bodovi

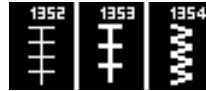
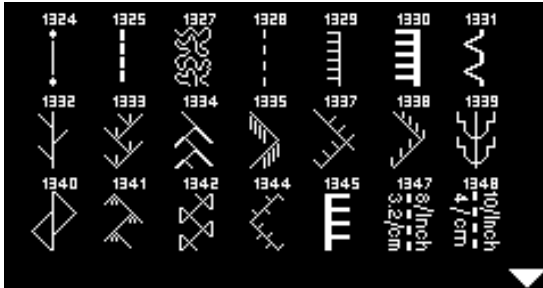

Abecede

Tiskano pismo



Struktura pisma

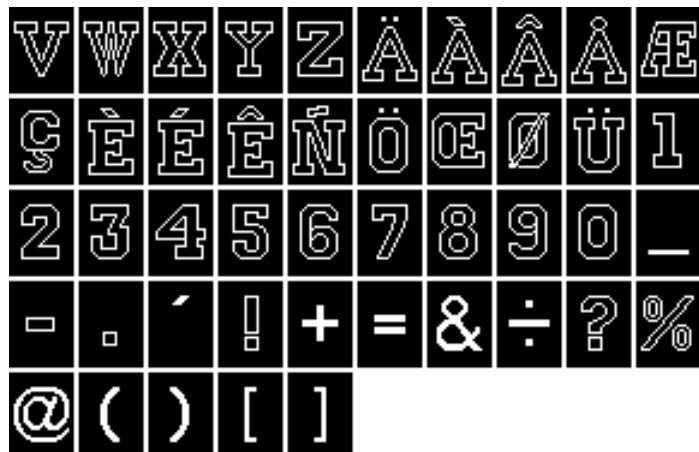

Ćirilica

А Б В Г Д Е Ё
 Ж З И Й К Л М
 Н О П Р С Т У

Ф Х Ц Ч Ш Щ Ъ Ы Ь Э
 Ю Я

Hiragana

あ い う え お か き
 く け こ さ し す せ
 そ た ち つ て と な

に	ぬ	ね	の	は	ひ	ふ	へ	ほ	ま
み	む	め	も	や	ゆ	よ	ら	り	る
れ	ろ	わ	を	ん	あ	い	う	え	お
や	ゆ	よ	つ	が	ぎ	ぐ	げ	ご	さ
じ	ず	ぜ	そ	た	ち	つ	て	ど	ば
び	ぶ	ぶ	へ	ほ	ぱ	び	ぶ	へ	ぽ

Indeks

A

Automatska dekorativna rupica	
■ Programiranje	58
Automatska okasta - i zaobljena rupica	
■ Programiranje	57
Automatska ravna - i Stretch rupica	
■ Programiranje	56
Automatske rupice	56-58

B

Balans	
■ Korisni - i dekorativni bodovi	36
■ Rupica	55
Biranje	
■ Ubodna mustra	26, 38
Biranje ubodne kategorije	27
Brzina	
■ Nožni reostat	12
■ Regulacija	28
Brzina šivanja	12, 28
BSR	66-69
■ Ekran	67
■ Funkcije	68
■ Modus	66
■ Montiranje šivaće stopice	67
■ Napuštanje	69
■ Priprema	67
■ Quiltanje	69
■ Sa cik-cak bodom br. 2	66
■ Sa ravnim bodom br. 1	66
■ Šivaću stopicu odstraniti/montirati	67
■ Ton	68
■ Započinjanje	69

C

Cik-cak	44
----------------	-----------

Ć

Čahura	
■ Izmjena	15
■ Nožica čahure	15
■ Odstraniti	15
■ Postaviti	15

Čišćenje	
■ Pogledajte održavanje	

clr-tipka	11, 29
------------------	---------------

D

Dekorativna-rupica	58
Dekorativni bodovi	
■ Biranje	62
■ Pregled	62, 78-80, 82-83
■ Primjena	62
Detaljan pogled	
■ Šivaći stroj	10, 11
Direktan izbor-tipke	26, 38
Dodatni pribor	
■ Priključak	11
Donji konac	
■ Izmjena čahure	15
■ Odrezati	11, 14, 15
■ Špulanje	14
■ Špulanje za vrijeme šivanja	14
■ Udijevanje	15
■ Umetnuti špulicu	15
Drška za nošenje	11
Dugotrajna memorija	
■ Rupica	58
Duplo endlanje	45
Dvo-iglu navesti	17

E

Ekran	
■ Abecede	70
■ BSR	67
■ Čišćenje	75
■ Dekorativni bodovi	62
■ Glavni ekran/glavni meni	31
■ Kombinajski modus	71
■ Korisni bodovi	31
■ Pregled	30
■ Rupice	51
Endlanje	
■ Dupli-endlani šav	45
■ Ubodi	37

F

FHS	13
Funkcije	
■ Duljina šava	27
■ Iglena pozicija	27
■ Izbor boda	26, 38
■ Širina šava	27
■ Tipke za direktan izbor	26, 38
■ Ubodna kategorija	27

Funkcijske tipke

■ Balans	29
■ BSR	29
■ clr	29
■ Funkcija zašivanja	29
■ Igljeni stop	29
■ Izbor boda	26, 38
■ Kraj mustre/ponavljanje mustre	28
■ Navigacija	29
■ OK	29
■ Početak	28
■ Početak mustre	29
■ Preslikavanje lijevo/desni	29
■ Regulator brzine	28
■ Šivanje unazad	28
■ Start/Stop	28
■ Unazad	28

G

Glavni meni	31
--------------------	-----------

Glavni prekidač	11
------------------------	-----------

Gornji konac

■ Napetost	20
■ Udijevanje	16

H

Heft ubod	48
------------------	-----------

I**Igla**

■ Držač	11
■ Dvo-igla/tro-igla	25
■ Izmjena	16
■ Odnos igla-konac	24
■ Odstraniti/umetnuti	16
■ Postaviti gore/dolje	29
■ Pozicija	27
■ Pregled	25
■ Smjernice	24
■ Stop	29
■ Sve što trebamo znati o koncu i igli	23
■ Udijevanje	17, 18

Igla, konac i tkanina	23
------------------------------	-----------

Igljeni sistem	24
-----------------------	-----------

Ispravak

■ Korisni i dekorativni bodovi	36
--------------------------------	----

Izbor boda

■ Direktan izbor-tipke	26, 38
------------------------	--------

Izbor ubodne mustre

■ Broj uboda	26, 38
■ Izbor menija	27, 38

Izjednačavanje materijala	50
----------------------------------	-----------

Izjednačavanje slojeva tkanine	50
---------------------------------------	-----------

Izjednačiti	46
--------------------	-----------

■ Slojevi tkanina	50
■ Visina šava	50

Izmjena

■ Čahura	15
■ Igla	16
■ Šivaća nožica	18
■ Šivaća stopica	19
■ Ubodna pločica	19

K**Kabel**

■ Odmotati/namotati	12
■ Utaknuti	12

Klizni-produžni stol

■ Mjerna skala	12
■ Postaviti/odstraniti	12

Koljenar

■ Postaviti	13
■ Priključak	13
■ Šivaću stopicu podići-/spustiti	13

Kombinacija

■ Brisati čitavu kombinaciju	74
■ Brisati pojedinačnu ubodnu mustru	74
■ Ispravak	74
■ Primjeri	73
■ Šivanje	72
■ Unos ubodne mustre	74

Kombinacijski modus

71-74	
■ Pregled sadržaja	71
■ Primjena «navigacijske»-tipke	71
■ Programiranje korisnih-/dekorativnih bodova/abecede	71-72

Konac

■ Odnos igla-konac	24
■ Sve što trebamo znati o koncu i igli	23

Konac, igla i tkanina

23	
-----------	--

Končani umetak

■ Fiksirati	54
■ Nožica za šivanje rupica br. 3	54
■ Stopica za šivanje automatskih rupica br. 3A	54
■ Stopica za šivanje rupica br. 3	54

Kontrast i osvjetljenje

32	
-----------	--

Korisni bodovi

37-50	
■ Biranje	26, 31
■ Cik-cak	37, 44
■ Dupli-endlani bod	37, 45
■ Heft ubod	37, 48
■ Izbor boda	26, 27, 38
■ Jednostavni program za štopanje	37, 44
■ Lučni šav	37
■ Lycra bod	37
■ Nabirni bod	37
■ Otvoren šav	40

■ Pleteno-endlani	37
■ Plosnati šav za spajanje	49
■ Pojačano endlani	37
■ Pregled	37, 78, 82
■ Program zašivanja	37, 48
■ Prošivati rubove	46
■ Ravni bod	37, 40
■ Saće bod	37
■ Satin šav	30, 44
■ Šivani cik-cak	37, 44
■ Slijepi bod	37
■ Slijepi porub	47
■ Štopanje manualno/automatski	43, 44
■ Stretch bod	37
■ Stretch-endlani	37
■ Super-Stretch bod	37
■ Tricot bod	37, 47
■ Trostruki ravni bod	37, 40
■ Trostruki-cik-cak	37, 41
■ Univerzalni bod	37
■ Vari-endlani bod	37
■ Zatvarač	42

Kotač za podešavanje-pritiska na šivaću stopicu 21

Kraj mustre/ponavljanje mustre 28

Kutija za pribor

■ Primjer podešavanja	9
-----------------------	---

L

Lučni šav 37

M

Maender-quiltanje 65

Manualne rupice 59

Materijal, igla i konac 23

Materijali 35

Memorija

■ Abecede	71
■ Brisanje	74
■ Korekcije	74
■ Napuštanje	74
■ Osobna memorija	39
■ Otvoriti	71
■ Prikaz	72
■ Primjena	71
■ Primjeri	73
■ Programiranje	71-72
■ Programiranje abecede	71
■ Programiranje korisnih-/dekorativnih bodova	71
■ Ubodne muštra	71
■ Unos	74

Mjere opreza kod smetnji 76-77

Mrežni kabel

■ Priključak	11
--------------	----

N

Napetost 20

Napetost konca

■ Gornji konac	20
■ Kotač za podešavanje	20
■ Osnovna postavka	20
■ Rupica	52
■ Ubodne muštra	20

Našivanje gumba 60

Navigacijske-tipke 29

Nožice 8

Nožni reostat

■ Kabel odmotati/namotati	12
■ Priključak	11, 12
■ Regulirati brzinu šivanja	12
■ Utaknuti	12

O

Objašnjenje pojma 6

Objašnjenje znakova 6

Odnos igla-konac 24

Održavanje

■ Ekran i šivaće računalo	75
■ Hvatač	75
■ Područje transportera	75
■ Uljenje	75

Odstraniti

■ Čahura	15
■ Igla	16
■ Klizni-produžni stol	12
■ Šivaća stopica/-nožica	18, 19
■ Ubodna pločica	19

Okasta rupica 51, 57

Okomiti stalak za konac 11, 13

Okrugla rupica 51, 57

OK-tipka 29

Osnovna postavka

■ Napetost konca	20
■ Pritisak na šivaću stopicu	21
■ Šivaća podešavanja	33

Osobna memorija

■ Čvrsto	39
■ Privremeno	39

Osvjetljenje i kontrast 32

Otkloniti smetnje 76-77

Otvor

■ Sa malim cikcakom	51, 61
■ Sa ravnim bodom	51, 61

P			
Pamućni konci	23		
Paralica	7, 54		
PC-priključak	11		
Pločica za prolaz konca	7		
Plosnati šav za spajanje	49		
Početak mustre	29		
Podesiti			
■ Balans	36		
■ Napetost konca	20		
■ Pritisak na šivaću stopicu	21		
Podmeni	31		
Pojačano endlani	37		
Pojačati			
■ Pritisak na šivaću stopicu	21		
Poklopac	11		
Pokrivalo			
■ Davač konca	11		
Pokrivalo davača konca	11		
Polegnuti stalak za konac	11, 14, 16, 17		
Poliesterni konci	23		
Poluga za podizanje šivaće stopice	11		
Porub			
■ Rubovi	46		
■ Slijepo	47		
■ Tricot bod	47		
■ Vidljivo	47		
Postaviti			
■ Čahura	15		
■ Iгла	16		
■ Koljenar	13		
■ Ubodna pločica	19		
Prednapetost špulera	11, 14		
Prednji pogled			
■ Šivaći stroj	10		
Pregled			
■ Abecede	70, 80-81, 84-85		
■ Dekorativni bodovi	62, 78-79, 82-83		
■ Ekran	30		
■ Funkcijske tipke	26-29		
■ Iгла	25		
■ Korisni bodovi	37, 78, 82		
■ Quilt bodovi	63, 80, 84		
■ Rupice	51, 78, 82		
■ Savjetnik o šivanju	35		
■ Setup-program	32		
■ Šivaći stroj	10, 11		
■ Ubodne muštra	78-85		
Prešivanje vanjskih rubova	46		
Prešivati			
■ Usko/široko	46		
■ Rubovi	46		
Preslikavanje	29		
Pribor			
■ Držać stopice/-nožice	8		
■ Šivaće stopice	8		
■ Standardno	7		
Priključak			
■ Dodatni pribor	11		
■ Koljenar	11, 13		
■ Mrežni kabel	11		
■ Nožni reostat	11, 12		
Prilagoditi			
■ Iglena pozicija	27		
■ Napetost konca	20		
■ Pritisak na šivaću stopicu	21		
Primjeri primjena			
■ Korisni bodovi	40-49		
Priprema			
■ Šivaći stroj	12-25		
Pritisak na šivaću stopicu			
■ Pojačatilotpustiti	21		
Program za našivanje gumba	51, 60		
Program zašivanja	48		
Promjena duljine boda	27		
Promjena iglene pozicije	27		
Promjena širine boda	27		
Promjena uboda			
■ Duljina	27		
■ Korisni i dekorativni bodovi	39		
■ Širina	27		
Promjeniti			
■ Balans	36		
■ Duljina šava	27		
■ Iglena pozicija	27		
■ Širina šava	27		
Q			
Quilt bodovi			
■ Pregled	63, 80, 84		
Quiltanje			
■ Maender-quiltanje	65		
■ Quilt bod/ručni bod	64		
■ Sa BSR	66-69		
■ Slobodno-ručno Quiltanje	65		

R

Ravna rupica	56
Ravni bod	37, 40
Rayon konci	23
Rezač donjeg konca	15
Rezač konca	
■ Donji konac	15
■ Na poklopcu glave	18
■ Na špuleru	14
Rubno ravnalo	
■ Kao vodilica	46
Rubovi	
■ Prešivati	46
Ručni šav	63, 64
Rupa za učvršćenje okvira za štopanje	11
Rupica	51-59
■ 4-stupnja	59
■ 5-stupnjeva	59
■ Automatski	56-58
■ Balans	55
■ Dekorativna-rupica	51
■ Duplicirati	56, 57
■ Končani umetak	54
■ Manualna rupica	59
■ Napetost konca	52
■ Okasta rupica	51
■ Okrugla rupica	51
■ Pomoć kod transporta	52
■ Pregled	51, 78, 82
■ Programiranje	56-58
■ Promjena duljine boda	52
■ Promjena širine boda	52
■ Ravan bod-rupica	51
■ Ravna rupica	51
■ Razrezati	54
■ Šivaća proba	52
■ Stopica za šivanje automatskih rupica br. 3A	8, 56
■ Stretch rupica	51
■ U dugotrajnoj memoriji	58
■ Umetak	53
■ Uska ravna rupica	51
■ Važne napomene	51
■ Visinsko izjednačavanje	52
■ Zacrtati	52

S

Sadržaj	5
Satin šav	30, 44
Savjetnik o šivanju	
■ Pregled	35
■ Preporuka	35
■ Šivaće tehnike	35
■ Vrste tkanina	35

Servisni simbol	30
Setup-program	32-33
■ Osnovna postavka	33
■ Osvjetljenje i kontrast	32
■ Pregled ekrana	32
■ Softwaerska verzija	33
■ Ton za BSR	33
■ Uljenje šivaćeg računala	33
Sigurnosnu propisi	2
Simbol za čišćenje	30
Sistem šivaćih stopica	8
Sistemska podešavanja	
■ Balans	36
■ Savjetnik o šivanju	35
■ Setup-program	32-33
■ Vodič	34
Slijepi porub	47
Slika preslikavanja	29
Slobodno-ručno Quiltanje	65
Smjernice	
■ Materijal/konac/iglena debljina	24
Softwaerska verzija	33
Spužvasti tanjurić	7
Stalak za konac	
■ Polegnuto	11, 14, 16, 17
■ Vodoravno	11, 13
Standardni pribor	7, 8
Start-stop-tipka	28
Stražnja vodilica konca	11, 16
Stretch rupica	56
Stretch-endlani	37
Š	
Šav za povezivanje	49
Šivaća nožica	
■ Izmjena	18
Šivaća stopica	
■ BSR	8
■ Izmjena	19
■ Nožice	8
■ Podići/spustiti	11
■ Pregled	8
■ Prikaz	30
■ Pritisak	21
■ Standardni pribor	8
■ Učvrstiti/odstraniti	19

Šivaći stroj			
■ Funkcijske tipke	26-29		
■ Održavanje	75		
■ Otkloniti smetnje	76		
■ Pregled	10, 11		
■ Uljenje	75		
Šivanje			
■ Abecede	70		
■ Funkcijske tipke	26-29		
■ Kombinacije	72		
■ Našivanje gumba	60		
■ Omče	61		
■ Pribor	7		
■ Rupica	56-59		
■ Šivaće tehnike	35		
■ Slijepi porub	47		
■ Uglova	50		
■ Unazad	11, 28		
■ Zatvarač	42		
Šivanje uglova	50		
Šivanje unazad			
■ Privremeno	28		
■ Stalno	28		
Štopanje			
■ Automatski	44		
■ Manualno	43		
T			
Tipka za zašivanje	29		
Ton	32, 33, 68		
Transport tkanine			
■ Transporter	22		
Transporter			
■ Pozicija	22		
■ Simbol	30		
■ Spremno za šivanje	22		
■ Transport tkanine	22		
■ Upustiti	22		
Tricot bod	37		
Tro-iglu navesti	17		
Trostruki ravni bod	40		
Trostruki-cik-cak	41		
U			
Ubodna pločica			
■ Čišćenje	75		
■ Odstraniti	19		
■ Oznaka	19		
■ Umetnuti/montirati	19		
Ubodne mustra			
■ Biranje	26, 38		
■ Osobna memorija	39		
■ Pregled	78-85		
Učvršćenje okvira za štopanje		11	
Učvrstiti			
■ Klizni-produžni stol		12	
■ Koljenar		13	
■ Rubno ravnalo		12	
■ Šivaća nožica		18	
■ Šivaća stopica		19	
■ Ubodna pločica		19	
Udijevanje			
■ Donji konac		15	
■ Dvo-igla/tro-igla		17	
■ Gornji konac		16	
■ Igla		18	
Uljenje		33, 34, 75	
Umetak		53	
Umetnuti			
■ Špulica		15	
Umetnuti špulicu		15	
Unazad-tipka		28	
Uvođač		18	
Uvođač igle		18	
V			
Vari-endlani bod		37	
Visinsko izjednačavanje		7, 50, 52	
Vodič		34	
Vrsta pisma		70	
Ž			
Zamašnjak		11	
Zaštita okoline i prirode		3	
Zatvarač			
■ Obostrano ušivanje		42	
■ Ušivanje		42	

Tekst

Herbert Stolz/Susanne Ribl

Grafika

www.sculpt.ch

Fotografije

Patrice Heilmann, CH-Winterthur

Priprema

Susanne Ribl

Autorska prava

2011 BERNINA International AG, CH-Steckborn

In partnership with

